

# 2-1\_業務フロー\_個人住民税

2022年6月

## BPMN凡例

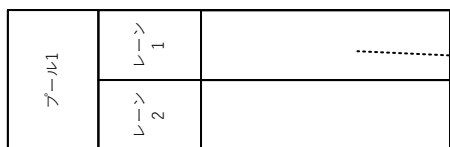

**プールとレーン：**  
 プールの中に関係者とその活動内容が記載される。1組織が1つのプールとして示され、レーン1と2は当該組織内の部署や役割を示す。  
 またプールは、プール2のように外部組織を表現する場合などには内部に何も記載しない状態で表現することもできる。

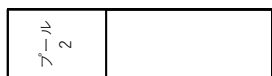

**メッセージ送信中間イベント：**  
 業務フロー図の中間に配置され、他のプールにメッセージを送ってから、直ちに次の作業に移ることを示す。



**メッセージ受信中間イベント：**  
 業務フロー図の中間に配置され、他のプールからのメッセージを送信するまで作業が待機されることを示す。



**リンク・スルスイベント：**  
 単一の業務フローがページを跨ることを示す。



**リンク・キャッチイベント：**  
 単一の業務フローがページを跨ることを示す。



**シーケンスフロー：**  
 イベントやアクティビティ同士を接続する。



**メッセージフロー：**  
 プールを跨いでメッセージのやり取りがあることを示す際に使用する。メッセージとは口頭や文書、メール等である。同一プール内では使用できない。



**マニュアルタスク：**  
 人が手作業で行うタスクであることを示す。

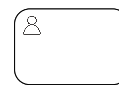

**ユーザータスク：**  
 人が情報システム等を使って行うタスクであることを示す。



**関連/データ関連：**  
 データや注釈との関連があることを示す。データストア間の接続にはデータ関連を用いる。



**並列ゲートウェイ：**  
 業務フローの分岐や結合（OR条件）で使われ、条件に基づいて判断が行われることを示す。本資料では分岐と統合の両方で使用し、分岐（流出）または結合（流入）する経路のうち、いずれか若しくは双方の経路に流れることを示す。



**排他ゲートウェイ：**  
 業務フローの分岐や結合（XOR条件）で使われ、条件に基づいて判断が行われることを示す。本資料では分岐と統合の両方で使用し、分岐（流出）または結合（流入）する経路のうち、必ずいずれか一つの経路に流れることを示す。



**イベントベースゲートウェイ：**  
 業務フローの分岐で使われ、その先には複数のタイマー中間イベントやメッセージ受信中間イベント、受信タスク等が接続される。接続されたイベントやタスクのうち、最初に発生したもののみが実施されることを示す。



**データストア：**  
 業務フロー内において継続的に参照されたり更新されたりする、蓄積された情報群を示す。

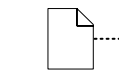

**データオブジェクト：**  
 アクティビティで必要とされるデータや作成されるデータを示す。



**開始イベント：**  
 事務の開始を示し、必ず記載する必要がある。



**タイマー開始イベント：**  
 期日の到来による事務の開始を示す。



**終了イベント：**  
 事務の終了を示し、必ず記載する必要がある。



**メッセージ開始イベント：**  
 他のプールからのメッセージを受け取ることで事務が開始することを示す。



**メッセージ終了イベント：**  
 他のプールにメッセージを送って、事務が終了することを示す。

業務フロー	1.1	当初課税準備	総括表発送
-------	-----	--------	-------

納税義務者等	
--------	--

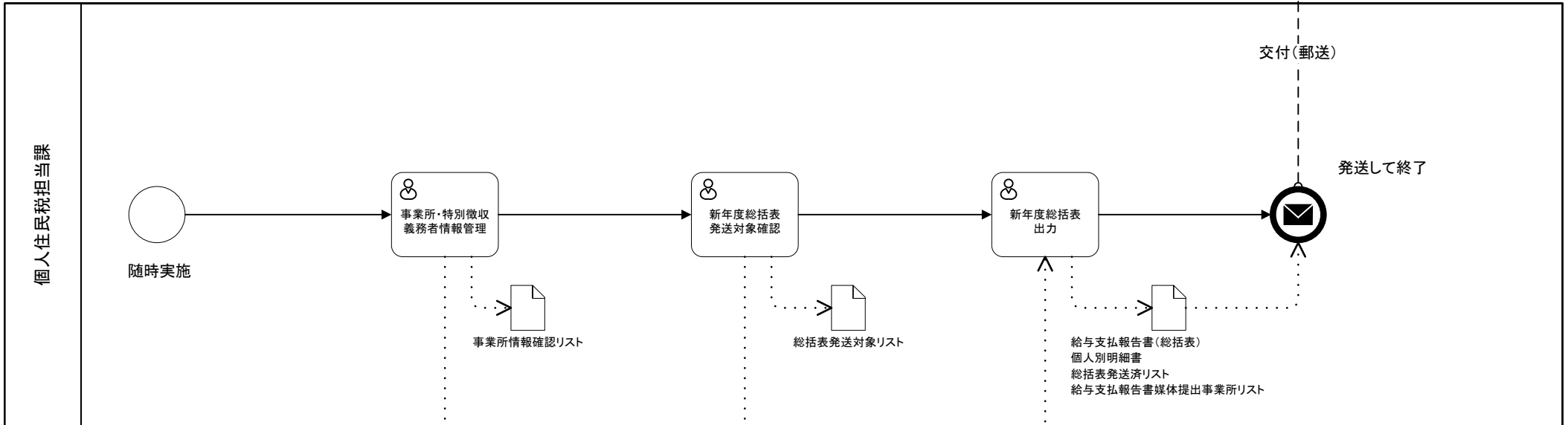

①②③④



⑤



⑥

青字は厳選機能版では実装しなくても良い機能

- 【コメント】該当する機能要件
- ①
    - 1.1.46~1.1.47枝1 事業所情報管理
    - 1.1.47.2 事業所情報管理
    - 1.1.48~1.1.52 事業所情報管理
  - ②
    - 1.1.53~1.1.57 特別徴収義務者情報管理
    - 1.1.58~1.1.59 特別徴収義務者情報管理
    - 1.1.60 特別徴収義務者情報管理
    - 1.1.61 特別徴収義務者情報管理
    - 1.1.62~1.1.70 特別徴収義務者情報管理
  - ③1.1.71 年金特別徴収義務者情報管理
  - ④3.4.7~3.4.11 納期特例情報管理
  - ⑤1.2.1~1.2.3 給与支払報告書(総括表)発送対象抽出
  - ⑥1.2.4~1.2.5 給与支払報告書(総括表)作成

納税義務者等	
--------	--

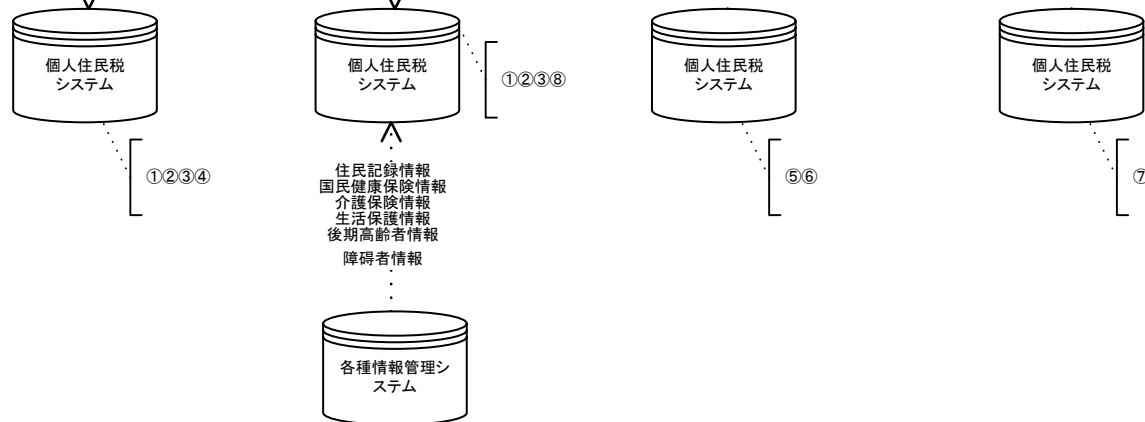
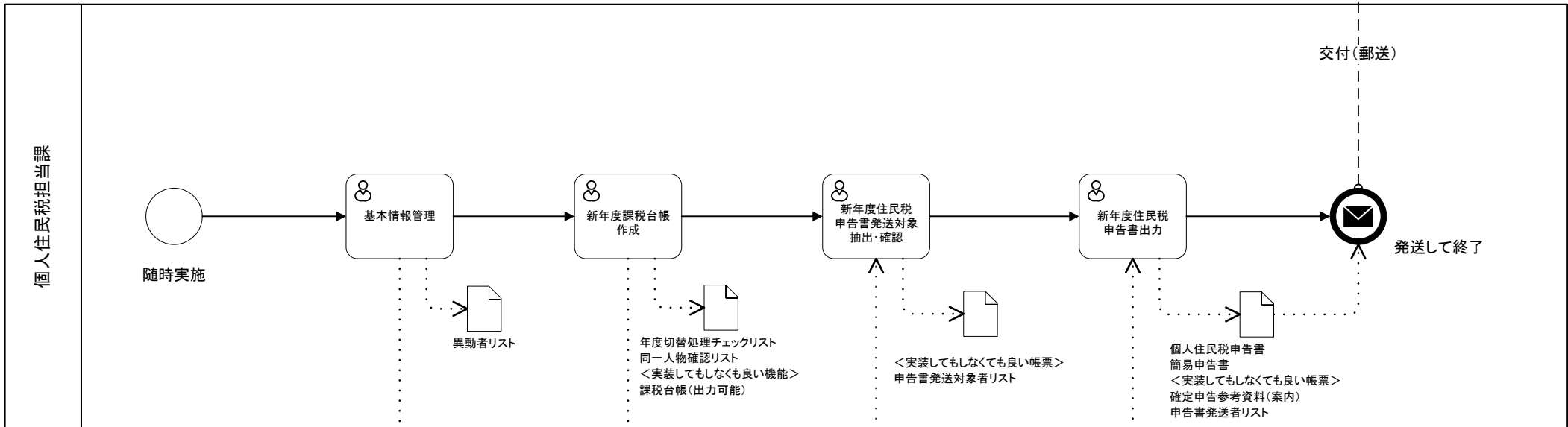

- 【コメント】該当する機能要件
- ①1.1.1～1.1.33 基本情報管理
  - ②1.1.34～1.1.44 世帯管理
  - ③1.1.45 物件情報管理
  - ④1.1.72～1.1.73 遡及(予定)転出・遡及転入者管理
  - ⑤1.3.1 申告書発送対象抽出
  - ⑥
  - 1.3.2.1 申告書発送情報管理
  - 1.3.2.2～1.3.6 申告書発送情報管理
  - ⑦1.3.7～1.3.12 申告書作成
  - ⑧2.1.57 課税台帳出力

納税義務者等

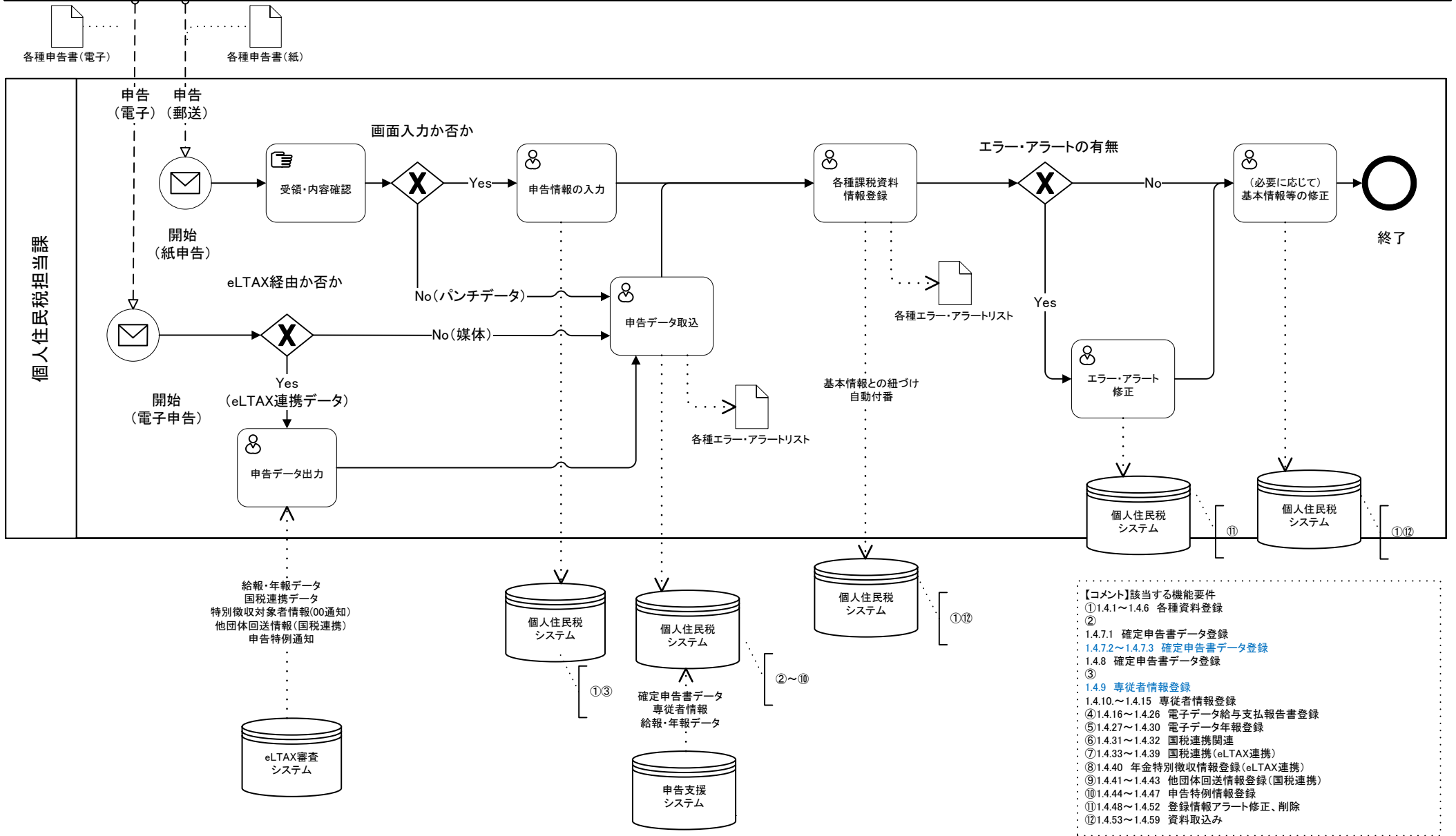

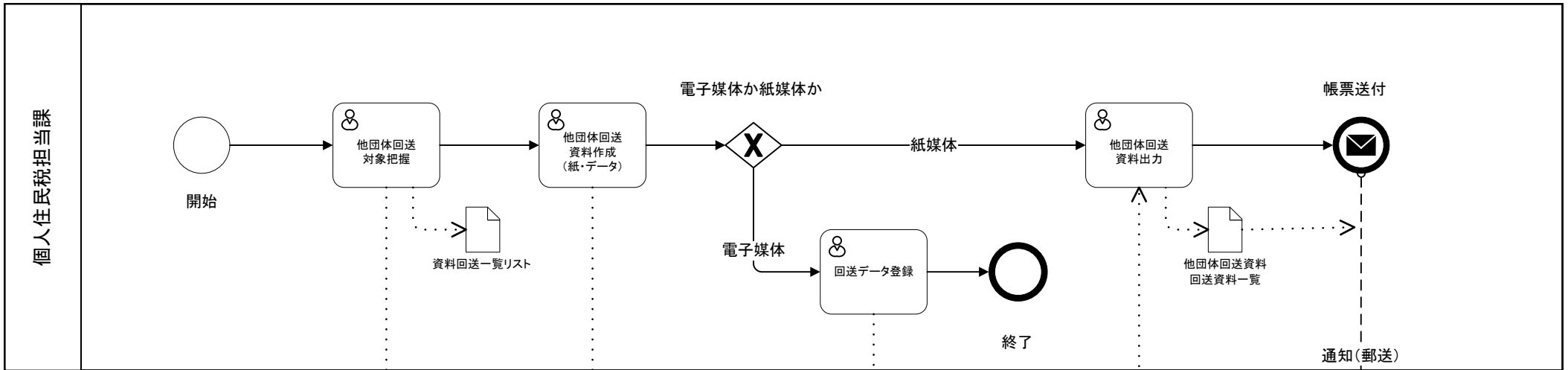

【コメント】該当する機能要件  
 ① 1.4.60～1.4.62.1 他団体回送  
 1.4.62.2～1.4.64 他団体回送

業務フロー	2.1.1	当初課税	定期課税(税額決定)
-------	-------	------	------------

納税義務 納税者等	
--------------	--

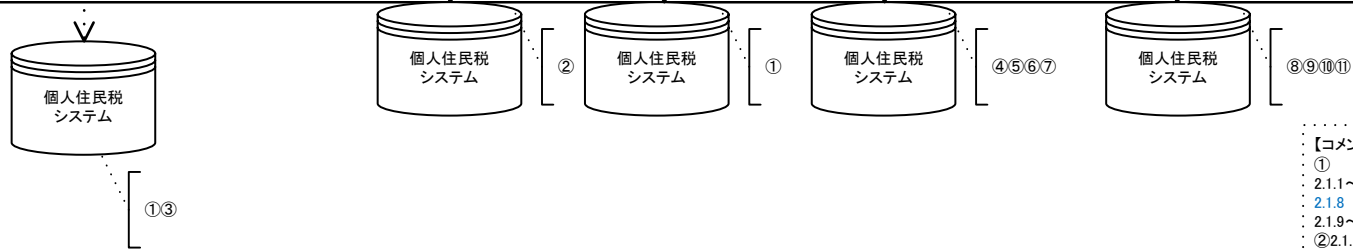
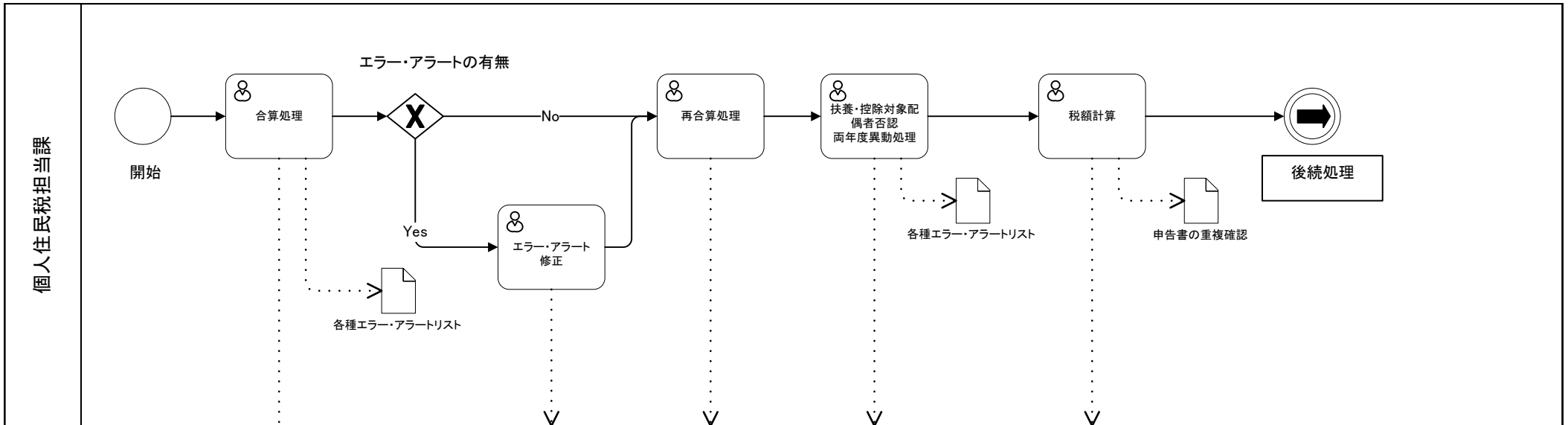

- 【コメント】該当する機能要件
- ① 2.1.1～2.1.7 合算処理
  - 2.1.8 合算処理
  - 2.1.9～2.1.15 合算処理
  - ②2.1.16～2.1.21 合算アラートチェック
  - ③2.1.22 徴収区分設定
  - ④ 2.2.1～2.2.6 扶養・控除対象配偶者否認
  - 2.2.7 扶養・控除対象配偶者否認
  - 2.2.8 扶養・控除対象配偶者否認
  - 2.2.9 扶養・控除対象配偶者否認
  - 2.2.10 扶養・控除対象配偶者否認
  - ⑤2.2.12～2.2.16 被扶養者の推定特定
  - ⑥2.2.17 特定不能扶養者抽出
  - ⑦2.4.1～2.4.17 両年度異動処理
  - ⑧2.1.23～2.1.43 税額計算(税額決定)
  - ⑨2.1.44～2.1.51 控除不足額還付処理
  - ⑩2.1.52～2.1.54 租税条約にかかる免除
  - ⑪2.1.55 事業所・家屋敷課税

業務フロー	2.1.2	当初課税	定期課税(税額決定)
-------	-------	------	------------

納税義務者等	
--------	--

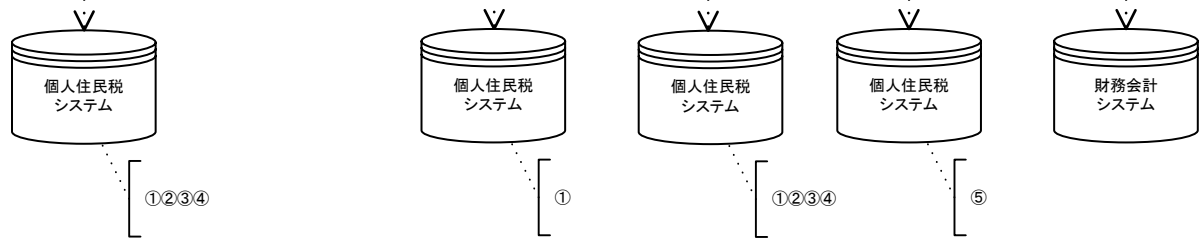
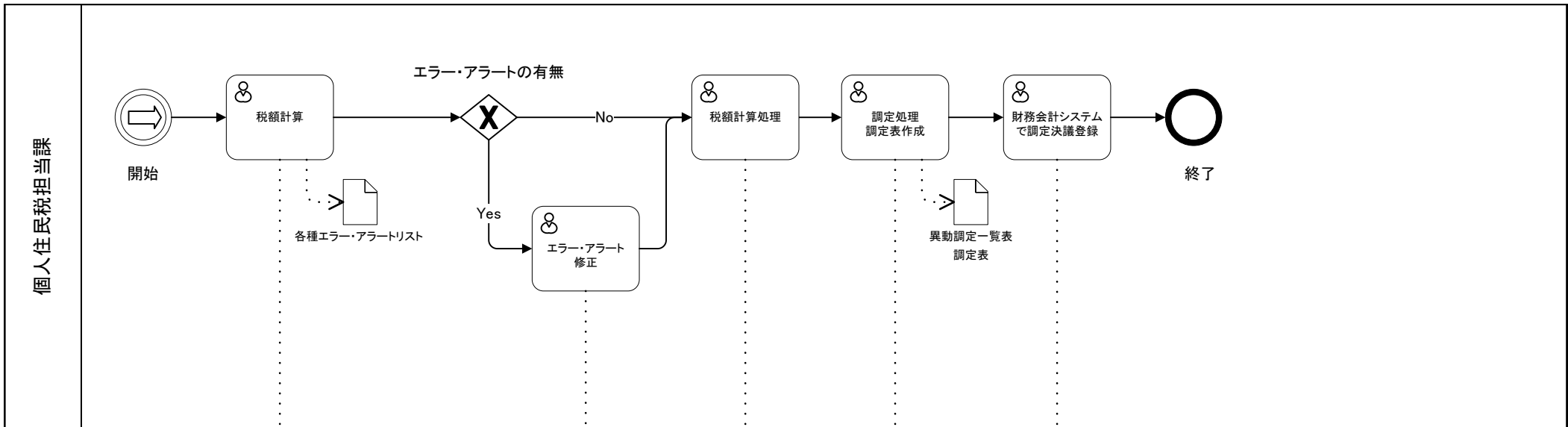

【コメント】該当する機能要件  
 ①2.1.23～2.1.43 税額計算(税額決定)  
 ②2.1.44～2.1.51 控除不足額還付処理  
 ③2.1.52～2.1.54 租税条約にかかる免除  
 ④2.1.55 事業所・家屋敷課税  
 ⑤6.1.1～6.1.3 調定処理

納税義務者等	
--------	--

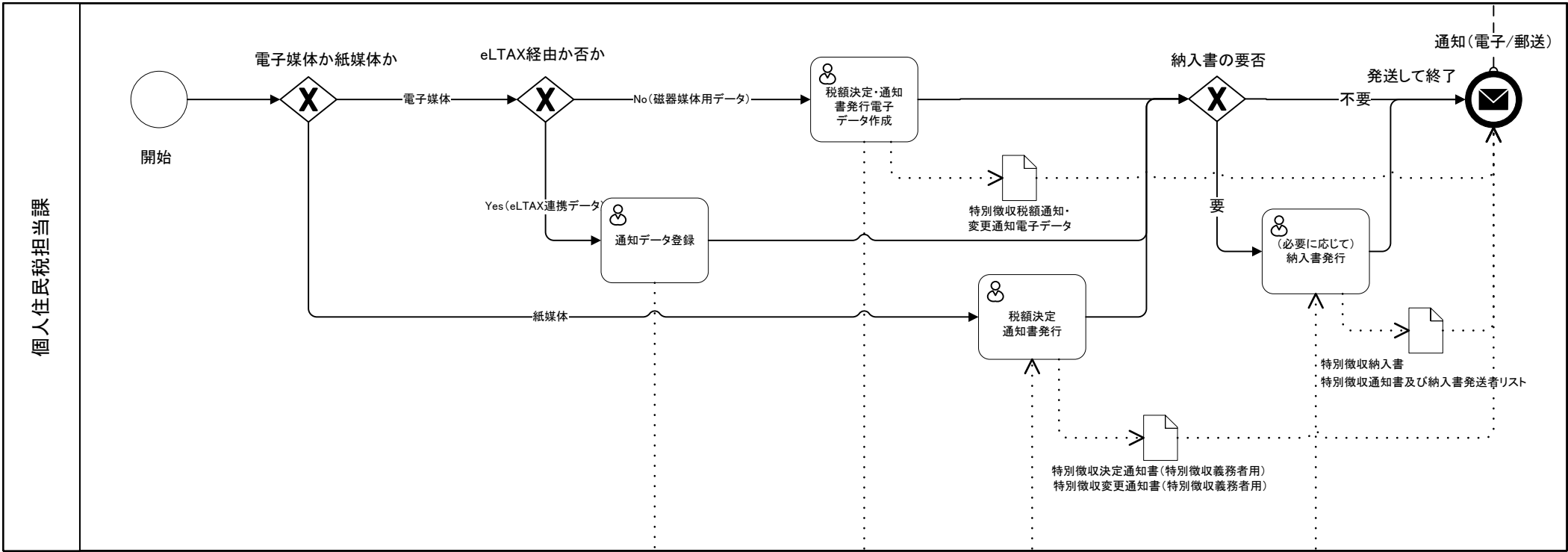

【コメント】該当する機能要件  
 ①4.1.1～4.1.8 特別徴収税額決定・変更通知書発行  
 ②4.1.9～4.1.18 特別徴収納入書発行  
 ③4.1.19 電子データ通知作成(光ディスク等用)  
 ④4.1.20 電子データ通知作成(eLTX連携用)



納税義務者等	
--------	--

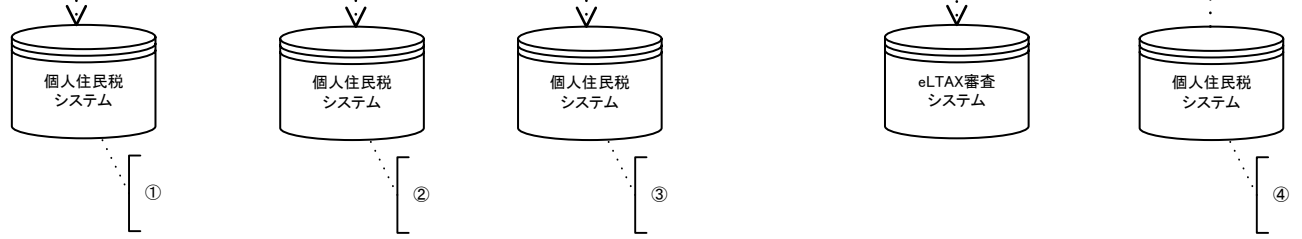
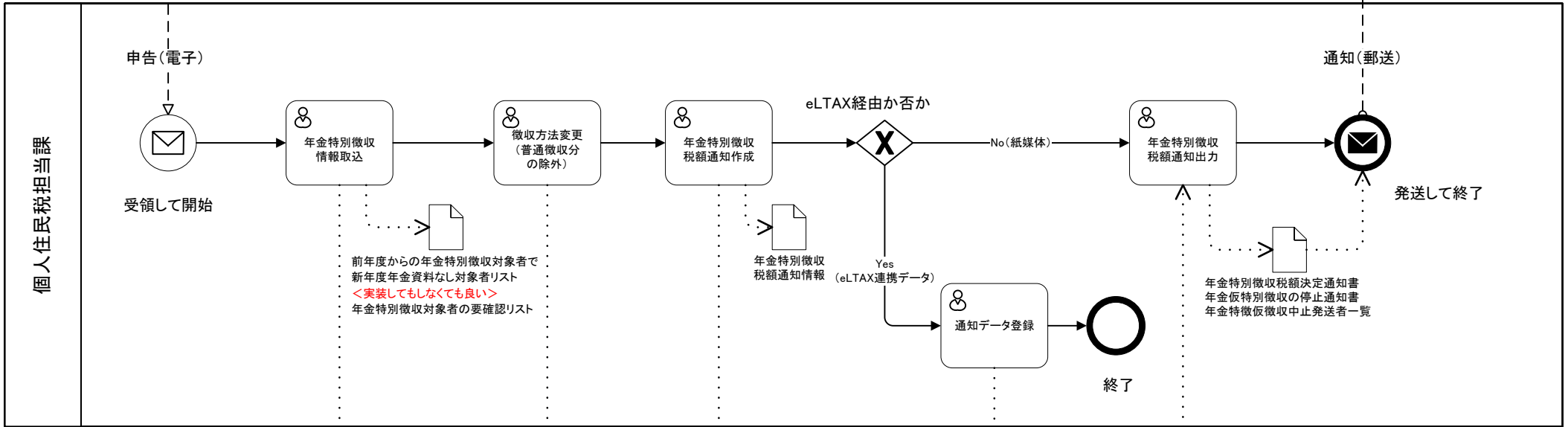

【コメント】該当する機能要件  
 ①1.4.40 年金特別徴収情報登録(eLTX連携)  
 ②2.1.22 徴収区分設定  
 ③4.3.1~4.3.2 年金特別徴収税額通知作成(eLTX連携)  
 ④4.3.7~4.3.10 年金特別徴収税額決定通知書発行

業務フロー	2.4	当初課税	税額決定通知書送付(普通徴収分)
-------	-----	------	------------------

納税義務者等	
--------	--

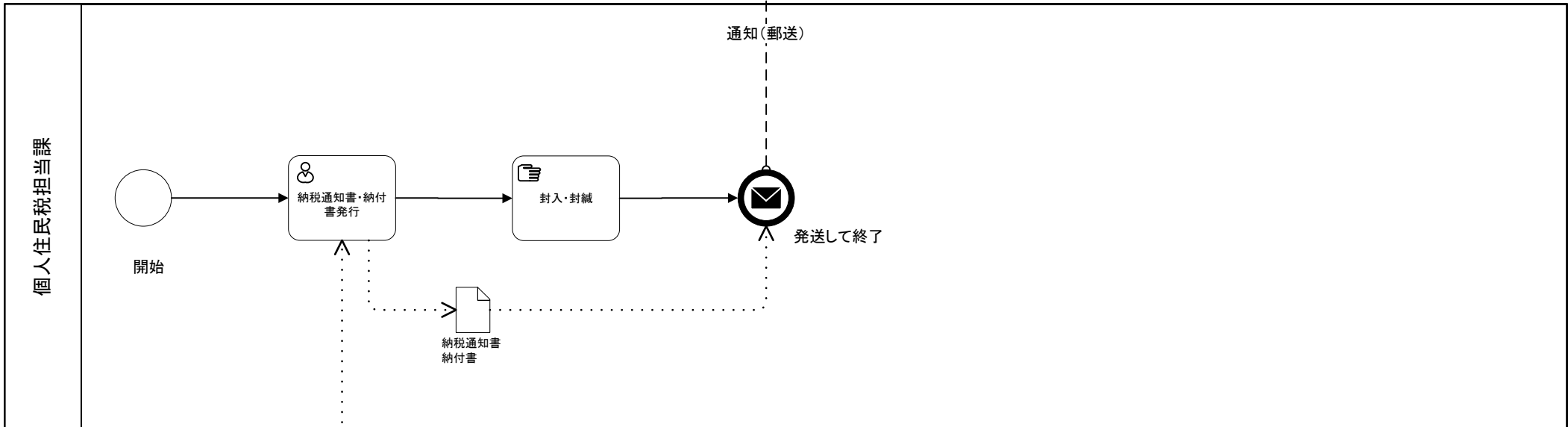

【コメント】該当する機能要件  
 ①4.2.1～4.2.9 普通徴収納税通知書等発行  
 ②4.2.10～4.2.14 普通徴収納付書発行

納税義務者等	
--------	--

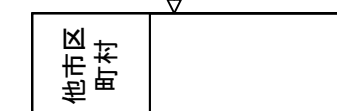
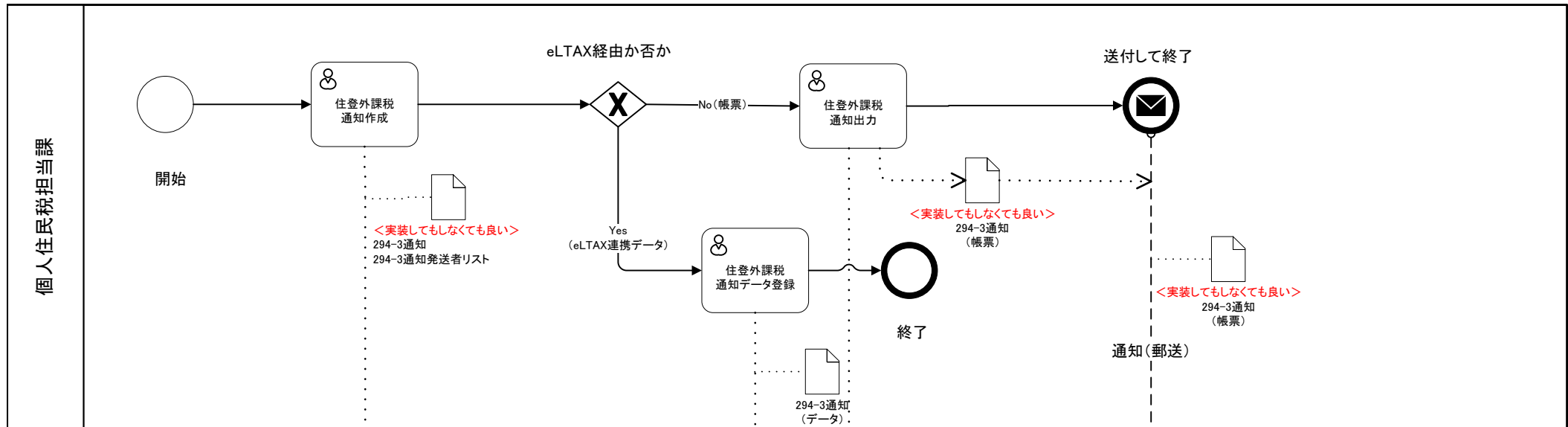

【コメント】該当する機能要件  
 ①2.3.1～2.3.7 住登外課税管理通知作成

納税義務者等	
--------	--

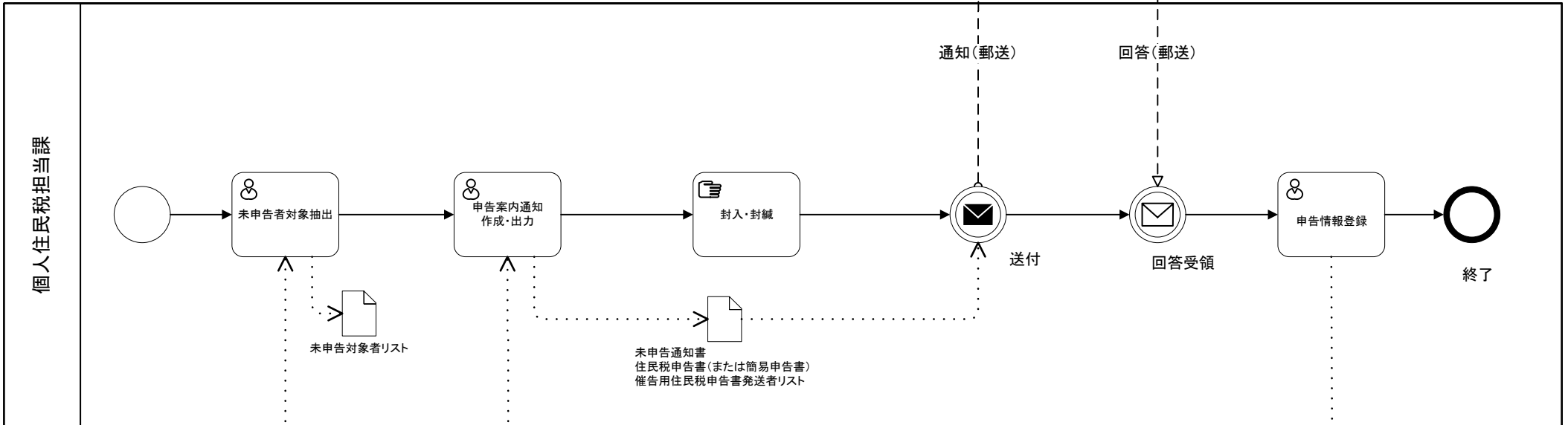

【コメント】該当する機能要件

- ①
- 3.1.1 未申告者管理
- 3.1.2 未申告者管理
- 3.1.3 未申告者管理
- 3.1.4 未申告者管理
- ②3.1.5~3.1.8 未申告案内通知書(催告書)・簡易申告書等作成
- ③3.1.9~3.1.10 申告情報管理

納税者等

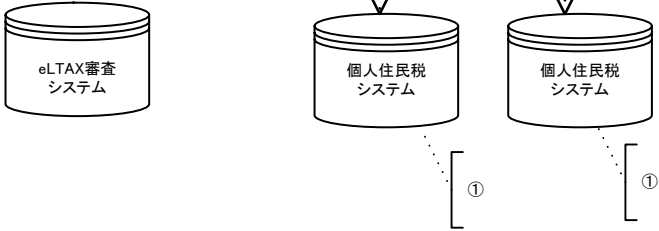
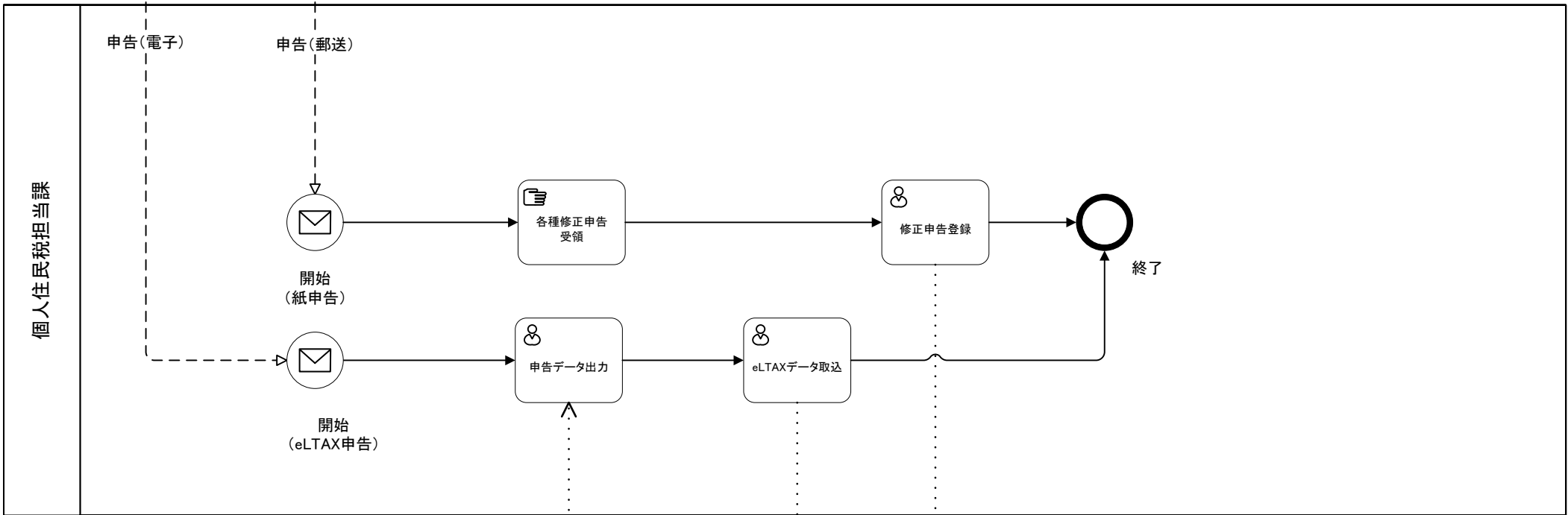
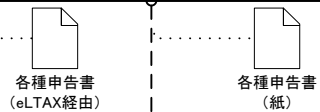

【コメント】該当する機能要件  
①3.1.9～3.1.10 申告情報管理

納税者等	
------	--

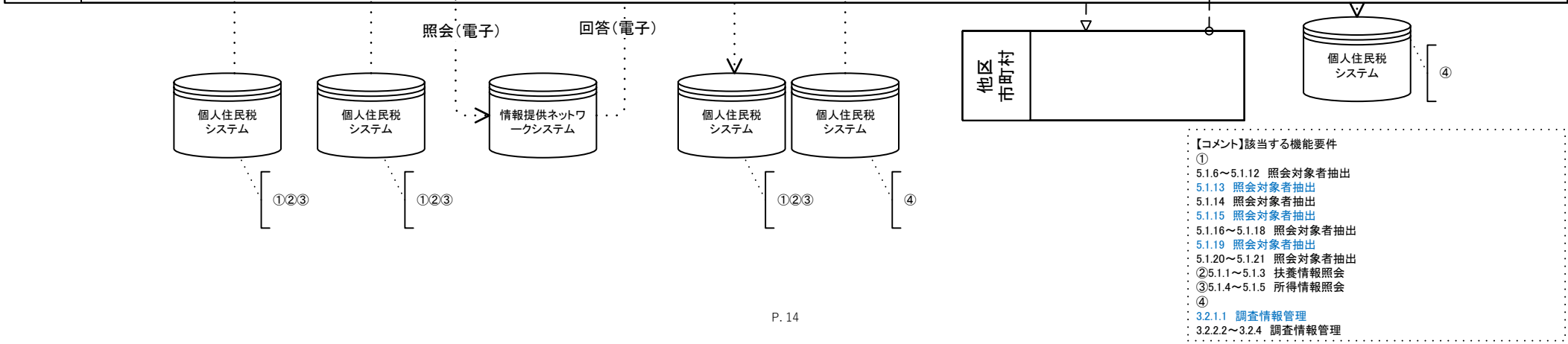
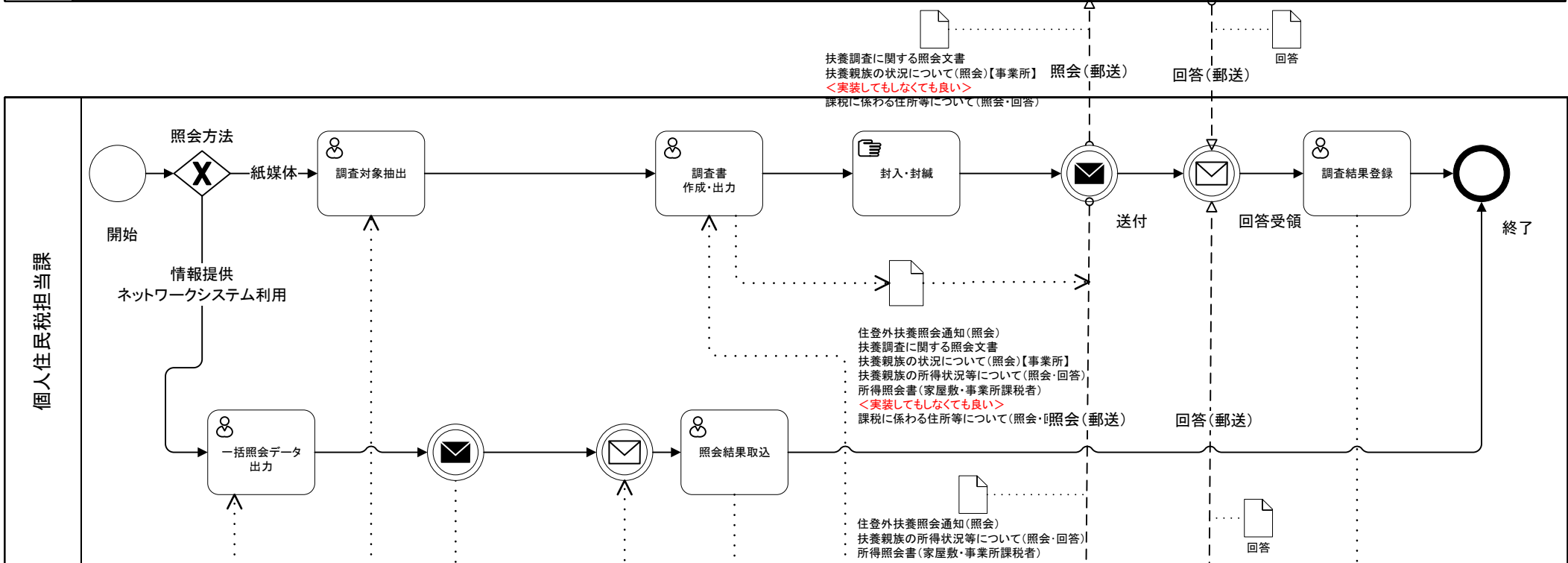

納税義務者等	
--------	--

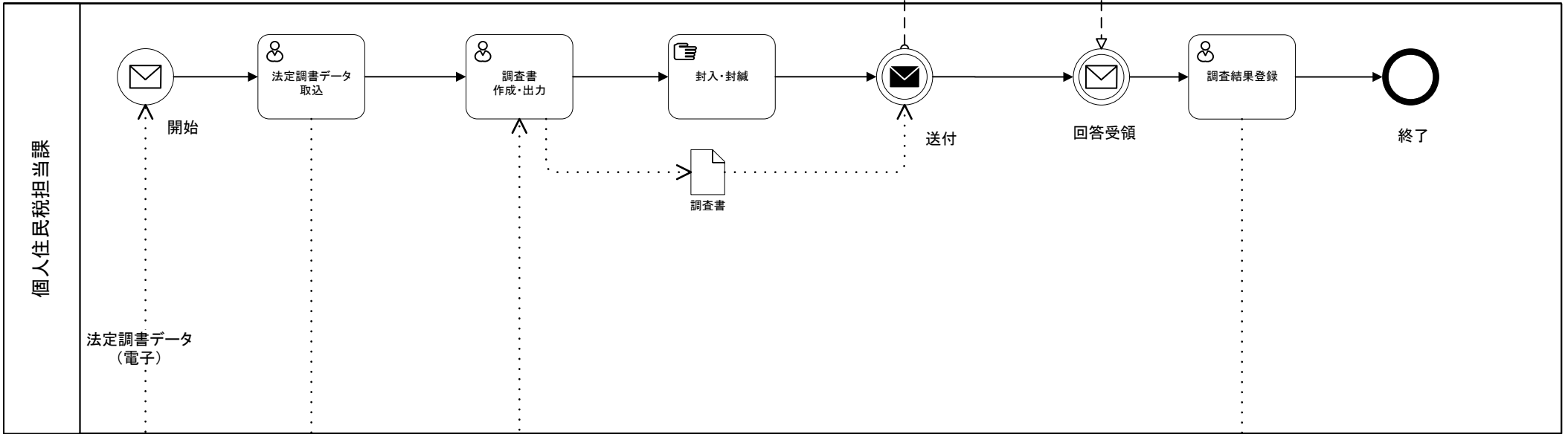

国税庁	
-----	--

【コメント】該当する機能要件  
 ①1.4.1～1.4.6 各種資料登録

納税義務者等

各種申請情報  
(異動届出書、特徴切替申請、所在地変更申請等)

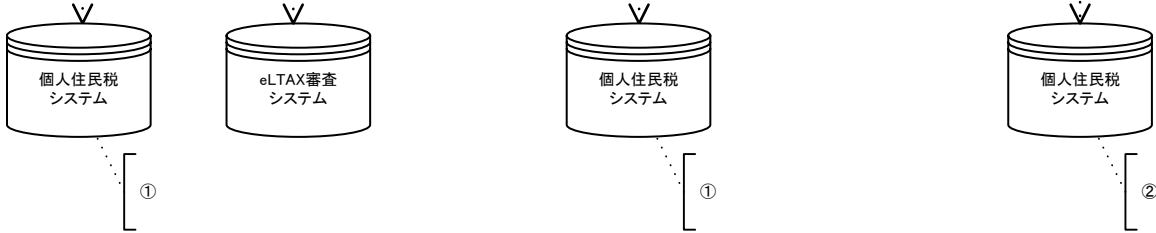
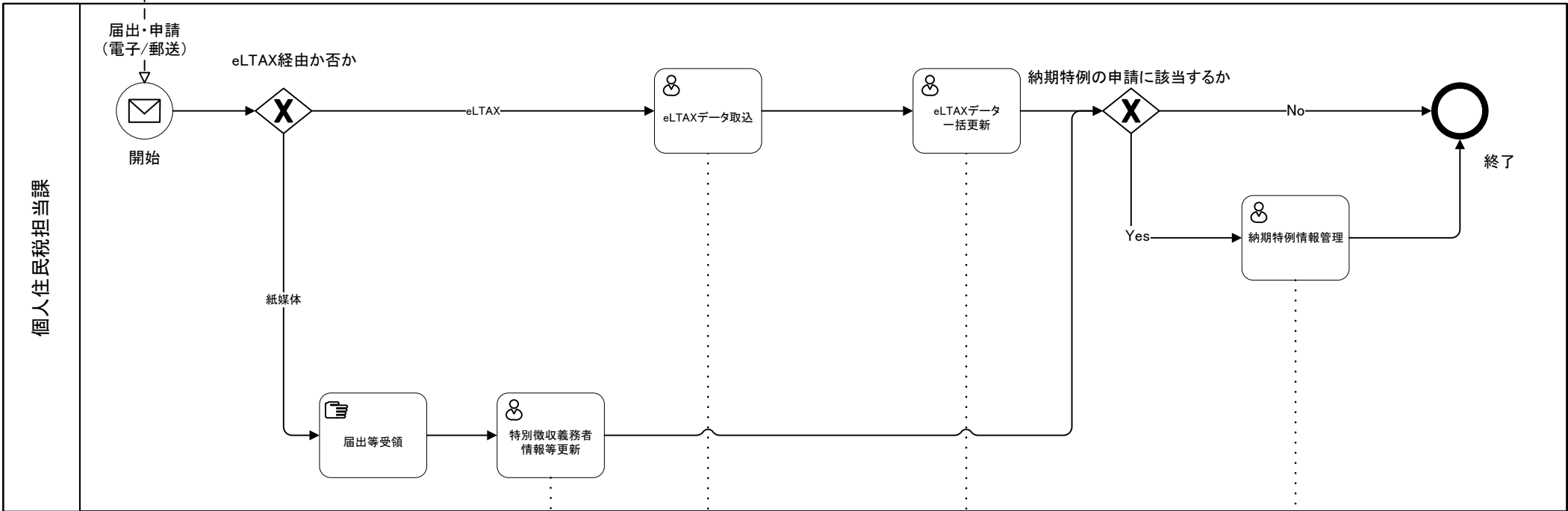

【コメント】該当する機能要件  
 ①3.4.1～3.4.6 特別徴収異動情報管理  
 ②3.4.7～3.4.11 納期特例情報管理



年金  
保険者

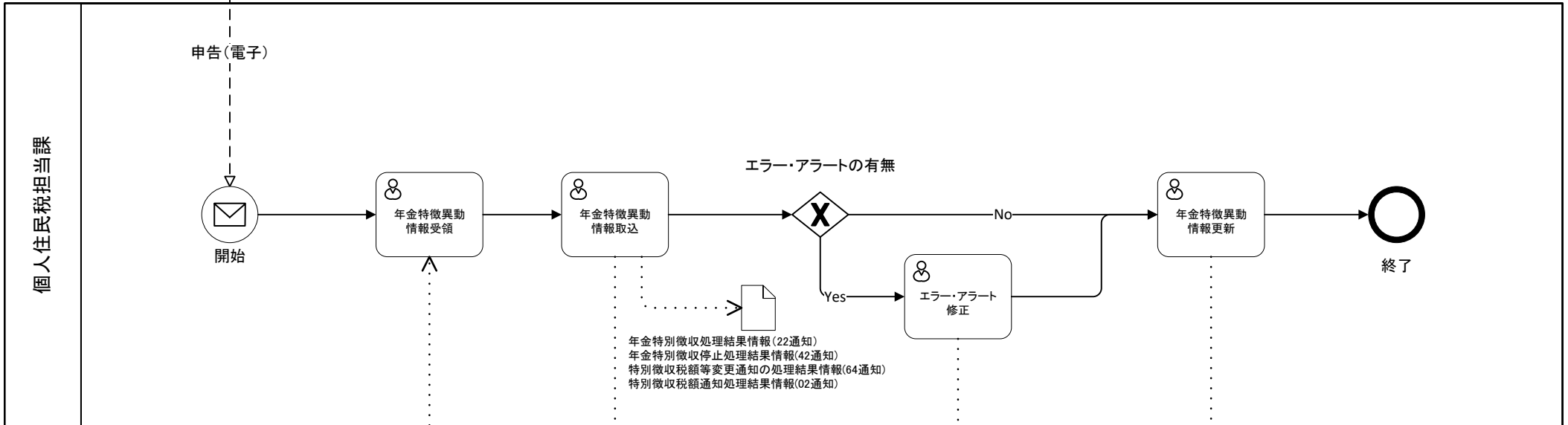

【コメント】該当する機能要件  
 ①3.5.1 年金特別徴収処理結果情報管理(eLTAX連携)  
 ②3.5.2~3.5.6 年金特別徴収停止処理結果情報管理(eLTAX連携)  
 ③3.6.14 更正(アラートチェック)

納税義務者等	
--------	--

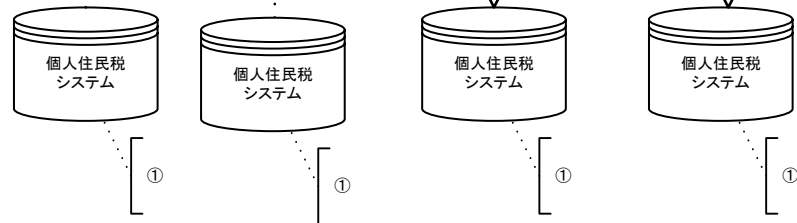
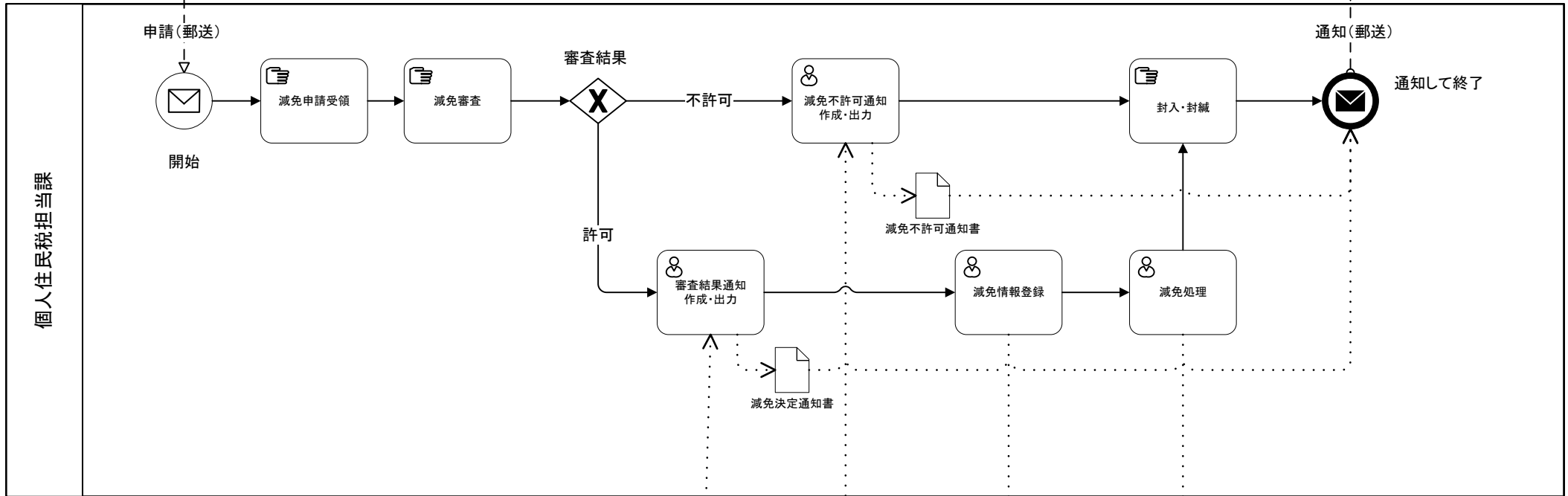

【コメント】該当する機能要件  
 ①  
 3.3.1～3.3.3 減免情報管理  
 3.3.4～3.3.10 減免額入力  
 3.3.11～3.3.14 期別減免処理

業務フロー	5.1	課税更正・随時課税処理	課税更正・随時課税
-------	-----	-------------	-----------

納税義務者等	
--------	--

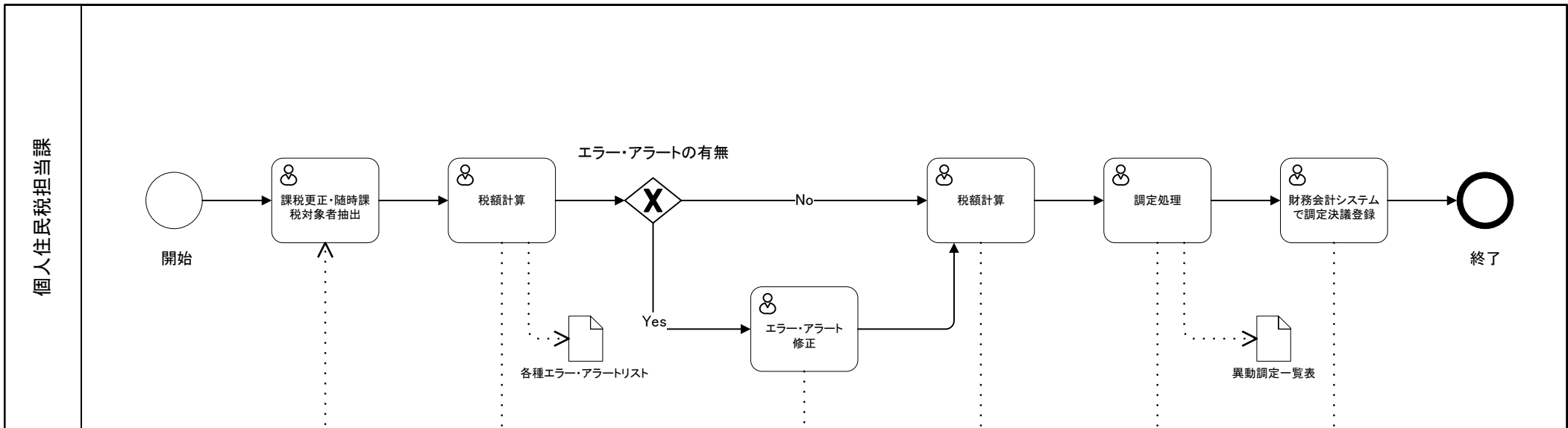

【コメント】該当する機能要件  
 ①3.6.1～3.6.13 更正処理  
 ②2.1.23～2.1.43 税額計算(税額決定)  
 ③2.1.44～2.1.51 控除不足額還付処理  
 ④2.1.52～2.1.54 租税条約にかかる免除  
 ⑤2.1.55 事業所・家屋敷課税  
 ⑥3.6.14 更正(アラートチェック)  
 ⑦6.1.1～6.1.3 調定処理

業務フロー	6.1	通知処理(給与特別徴収・普通徴収分)	通知処理(給与特別徴収・普通徴収分)
-------	-----	--------------------	--------------------

納税義務 納税者等	
--------------	--

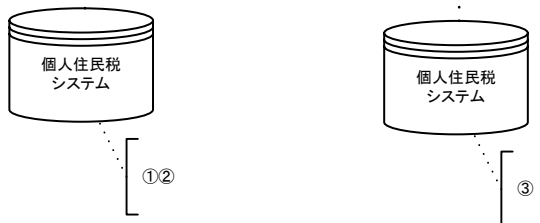
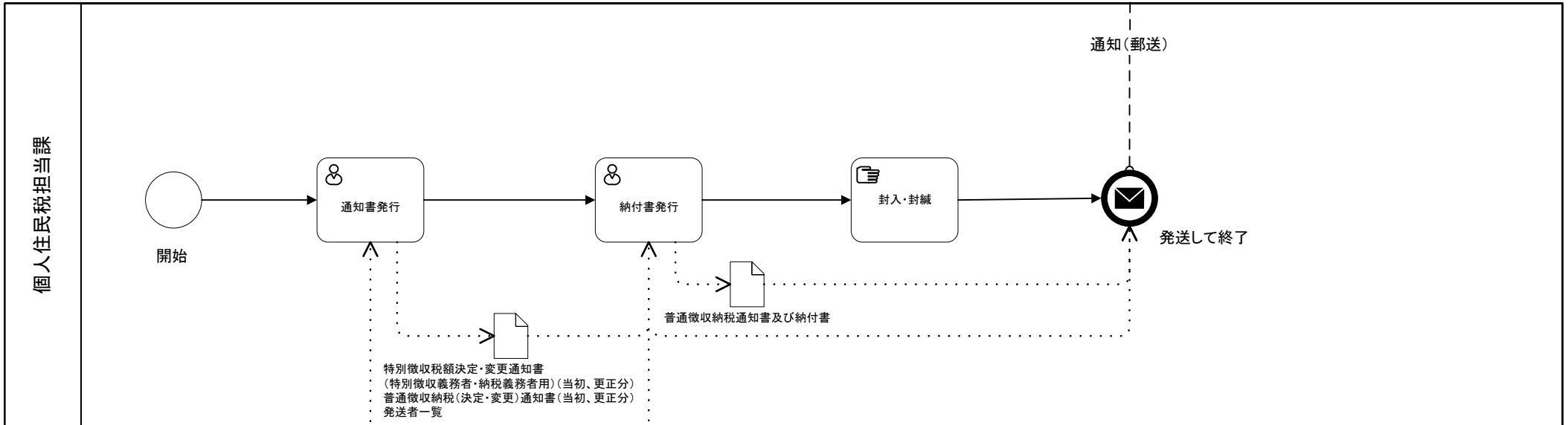

【コメント】該当する機能要件  
 ①4.1.1～4.1.8 特別徴収税額決定・変更通知書発行  
 ②4.2.1～4.2.9 普通徴収納税通知書等発行  
 ③4.2.10～4.2.14 普通徴収納付書発行

納税義務者等	
--------	--

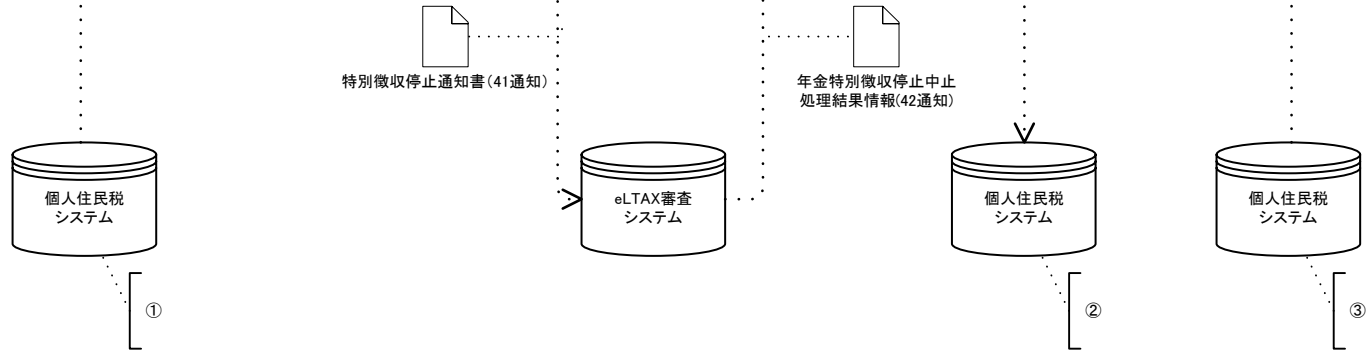
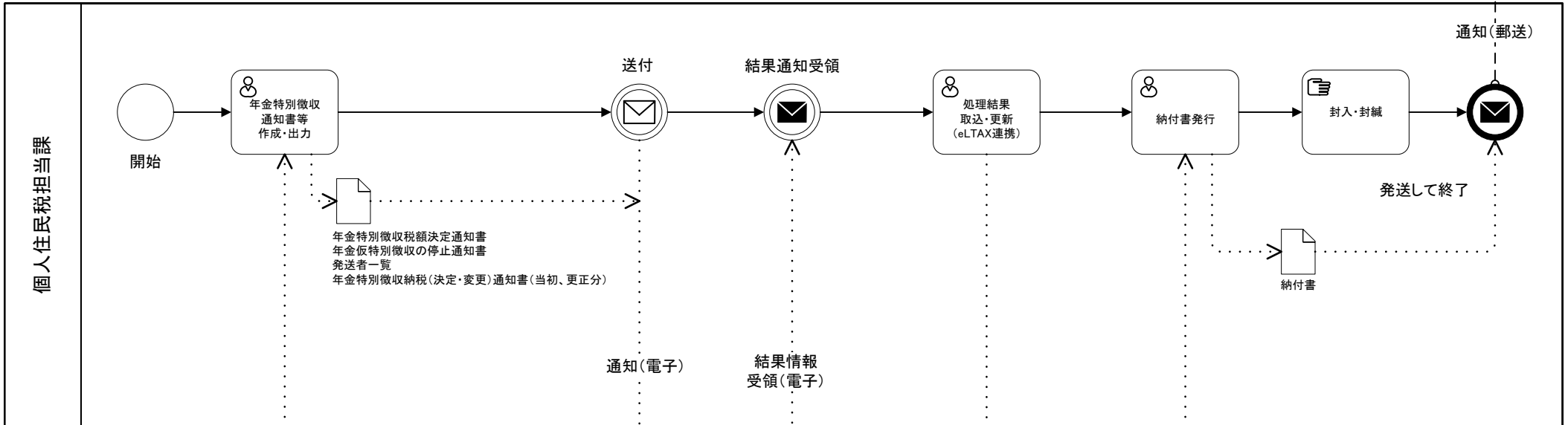

【コメント】該当する機能要件  
 ①4.3.7～4.3.10 年金特別徴収税額決定通知書発行  
 ②3.5.2～3.5.6 年金特別徴収停止処理結果情報管理(eLTAX連携)  
 ③4.2.10～4.2.14 普通徴収納付書発行

納税義務者等	
--------	--

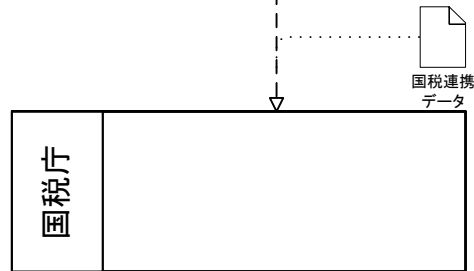
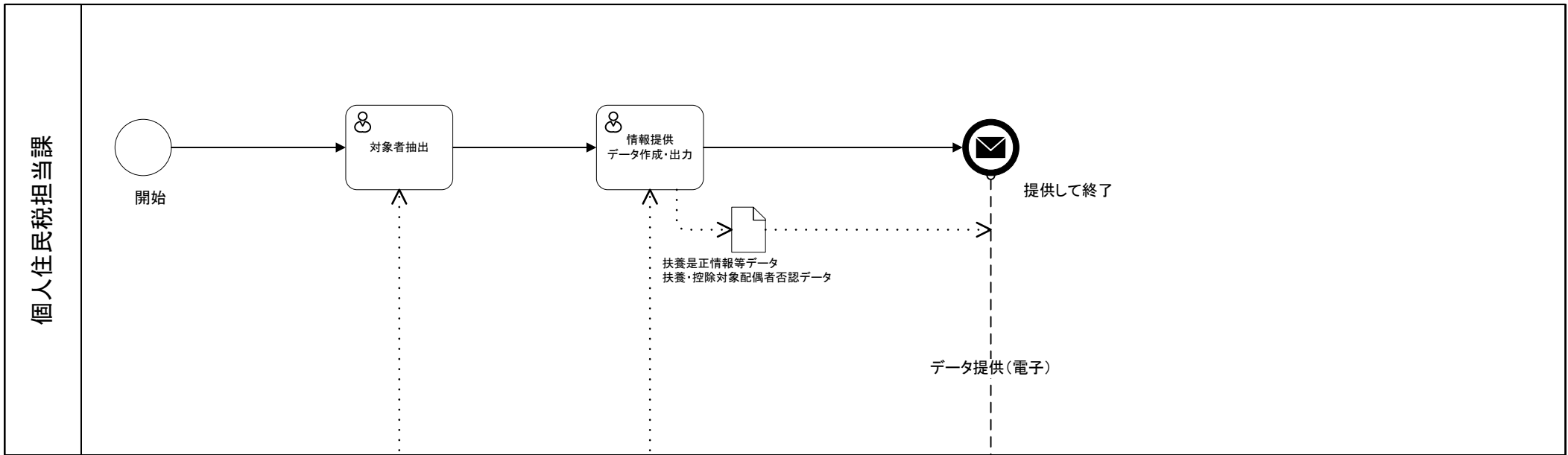

【コメント】該当する機能要件  
 ①5.2.2～5.2.6 税務署への情報提供  
 ②2.2.11 扶養・控除対象配偶者否認データ連携

業務フロー	9.1	交付	証明発行
-------	-----	----	------

納税義務者等	
--------	--

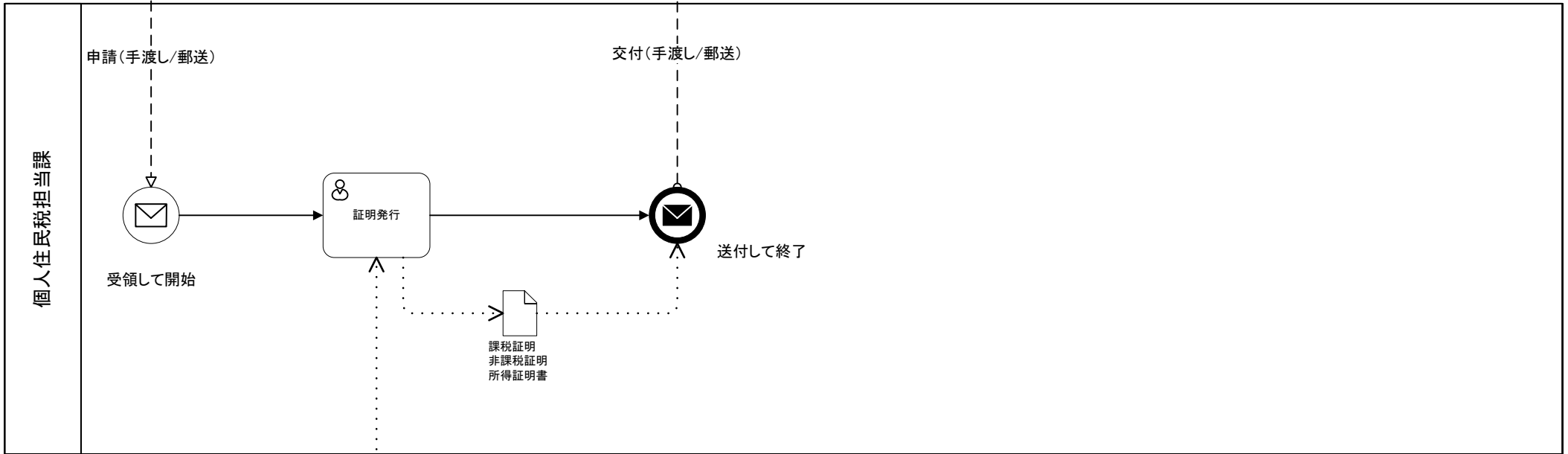

【コメント】該当する機能要件  
 ①4.5.1～4.5.3 所得証明書(課税証明、非課税証明)発行

納税義務者等	
--------	--

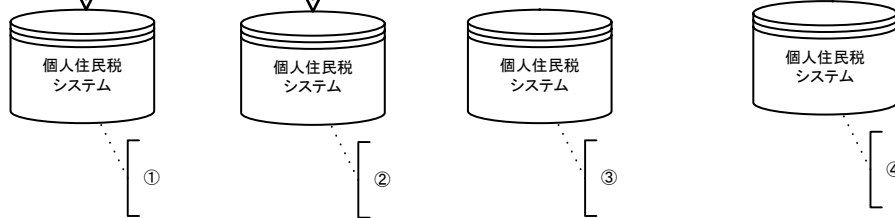
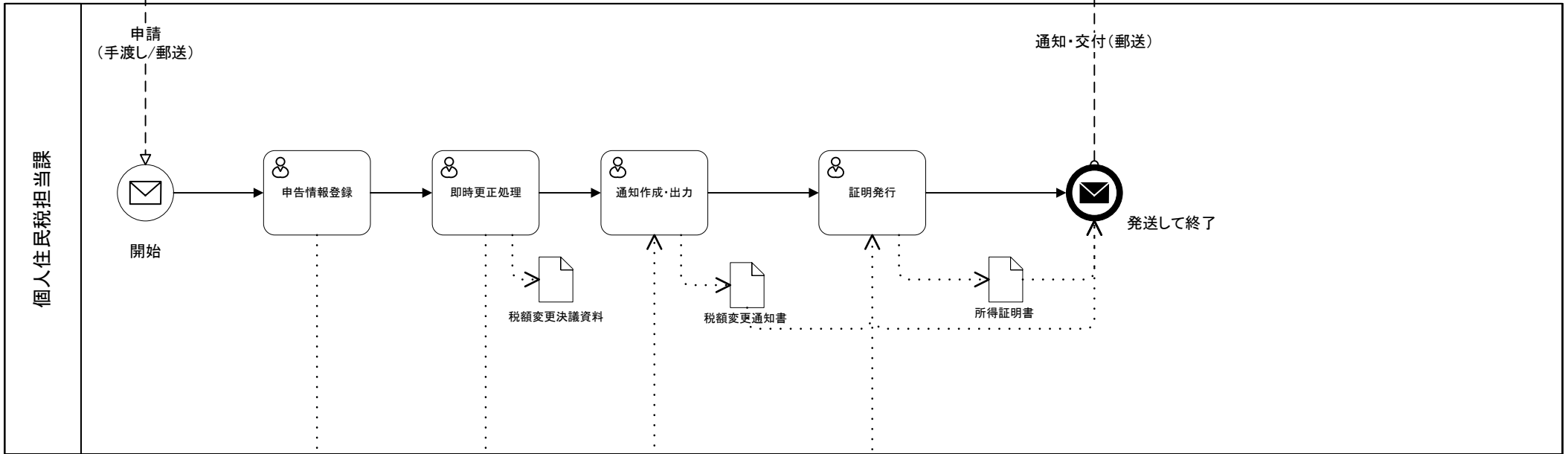

【コメント】該当する機能要件

- ①
- 3.1.1～3.1.4 未申告者管理
- 3.1.9～3.1.10 申告情報管理
- ②3.6.1～3.6.13 更正処理
- ③
- 4.1.1～4.1.8 特別徴収税額決定・変更通知書発行
- 4.1.19 電子データ通知作成(光ディスク等用)
- 4.1.20 電子データ通知作成(eLTAX連携用)
- 4.2.1～4.2.9 普通徴収納税通知書等発行
- ④4.5.4 当日発行



納税義務者等	
--------	--

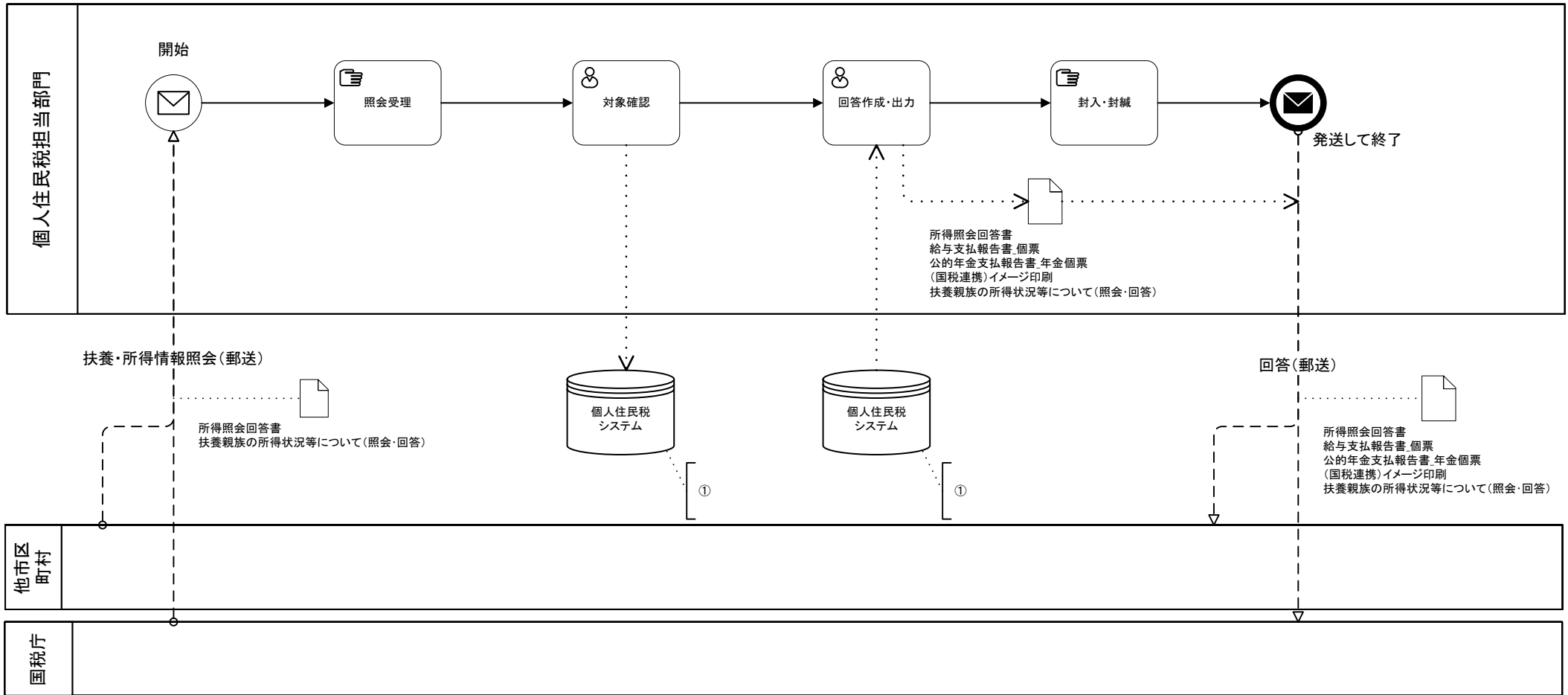

【コメント】該当する機能要件  
 ①5.2.1 各種照会への回答(実装しなくても良い機能)

業務フロー	11.1	統計	その他統計処理
-------	------	----	---------

納税義務者等	
--------	--

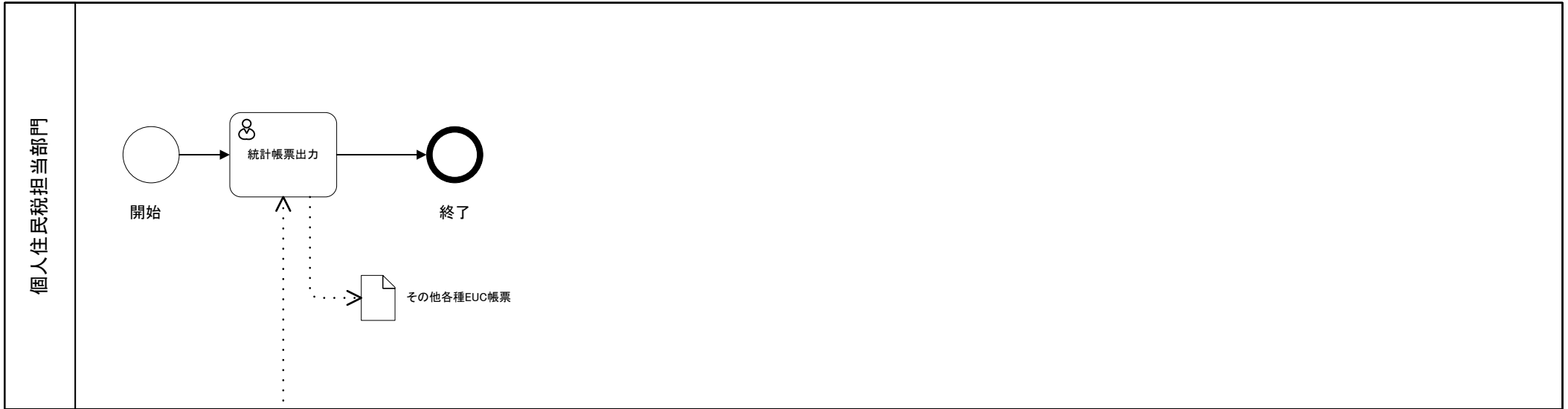

【コメント】該当する機能要件  
 ①6.1.4 各種統計資料作成(実装してもしなくても良い機能)