

[ホーム](#) > [企業情報](#) > [お知らせ・報道発表](#) > INSネット デジタル通信モードの提供終了に伴う当面の対応策(補完策)「メタルIP電話上のデータ通信」に係る検証環境の提供について

INSネット デジタル通信モードの提供終了に伴う当面の対応策(補完策)「メタルIP電話上のデータ通信」に係る検証環境の提供について

2016年9月12日

東日本電信電話株式会社

西日本電信電話株式会社

- 東日本電信電話株式会社、西日本電信電話株式会社(以下、NTT東西)は、PSTN^{※1}からIP網への移行について検討を進めています。これに伴い、主に法人のお客さまがPOSシステム等のISDN対応端末でご利用いただいております「INSネット デジタル通信モード」の提供は終了する予定です。
- NTT東西は、ISDN対応端末をご利用されているお客さまに対して、引き続き、端末のライフサイクルに合わせたオールIP化(IP対応機器への更改及び光回線等によるIPサービスへの移行)をご提案していく考えですが、並行して、「INSネット デジタル通信モード」の提供終了までに端末更改が間に合わないお客さまを対象に、当面の対応策(補完策)として、「メタルIP電話上のデータ通信」サービス^{※2}を提供することについても検討しているところです。
- お客さまがご利用中のISDN対応端末について、「メタルIP電話上のデータ通信」サービス上での動作をご確認いただける検証環境を構築しました。動作検証環境は、9月12日よりご利用いただけます。

※1 PSTN(Public Switched Telephone Network): 公衆電話回線網(加入電話及びINSネット)

※2 IP網への移行後も、現在ご利用中のISDN専用端末を用いてデータ通信を可能とするためのサービス

1. 「INSネット デジタル通信モード」提供終了予定について

(1) 提供終了となる予定の機能

サービス名	提供終了となる予定の機能 ^{※3}
INSネット64	デジタル通信モード
INSネット64・ライト	
INSネット1500	

※3 通話モードは提供を継続します。なお、通話モードでご利用の電話機等はそのままご利用いただけます。

(注) 「INSネット デジタル通信モード」の終了に関して事実と反した説明をするなどして、必要のない端末の購入・設置等の強引な契約を迫る悪質な販売勧誘にご注意ください。

(2) 提供終了予定時期

2020年(平成32年)度後半

(現在、提供終了時期の後ろ倒しを検討しており、決定次第改めてご案内いたします。)

2. 「メタルIP電話上のデータ通信」サービス(補完策)の検証環境の提供について

(1) 検証環境の提供条件

- 検証環境は無償※4で提供いたします。
- 原則、お客さまご自身で下記検証場所へ検証対象端末をお持ち込みいただき、試験項目表に基づき、検証対象端末の検証を実施いただきます。
- なお、検証をNTT東西に依頼いただく場合は、お客さまから検証対象端末を配送いただき、お客さまより事前にご提示いただいた検証対象端末の操作や試験方法に沿って、NTT東西が接続確認を実施いたします。

※4 端末の配送費等はお客さまにご負担いただきます。また特殊な検証をご要望される場合は、別途ご相談させていただくことがあります。

* お客さまの検証対象端末の持ち込みが困難な場合を想定し、公衆網(ISDN)経由で検証環境に接続して検証を実施できる環境も用意する予定です。(詳細については決定次第、改めてご案内します。)

検証環境所在地

〒261-0023

千葉県千葉市美浜区中瀬1-6 NTT幕張ビル

検証環境利用時間

午前9:00～午後5:00(土曜・日曜祝日・年末年始を除く)

* 検証イメージ・その他の提供条件は[こちら](#)をご確認ください。

(2) 検証内容等

検証の内容・検証対応端末等は以下のとおりです。

- 対象端末は、ISDN対応端末
- 対象端末を検証ネットワークに接続し、正常に通信できるかどうか確認可能
- 標準的な検証期間は、1機器あたり5営業日程度と想定(端末台数や検証条件により変動)

(3) 検証実施の流れ

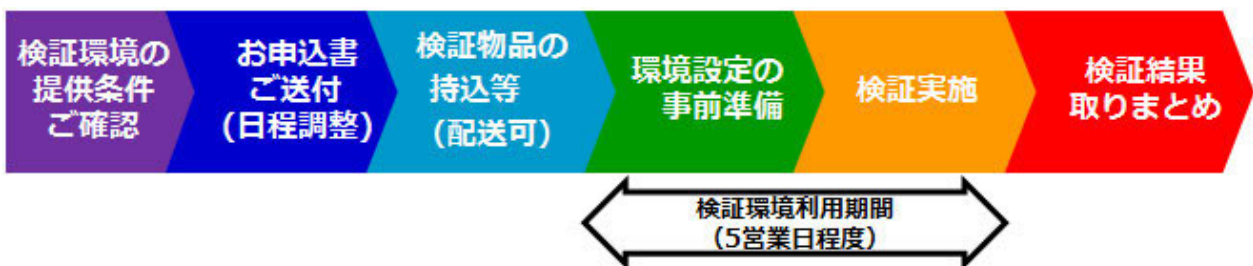

* 詳細については[こちら](#)をご確認ください。

(4) 検証結果の公表

検証結果については、端末メーカーや、検証を実施したお客さま等にご了承いただいた上で、別途公表していく考えです。

3. 検証に関するお申し込み・お問い合わせ先

(1) お申し込み・お問い合わせ先



0120-331-324

携帯電話・PHSからもご利用いただけます。
電話番号をお確かめのうえ、お間違えのないようお願いいたします。

(2) 受付時間

午前9:00～午後5:00(土曜・日曜祝日・年末年始を除く)

※ お申し込みの際して、当社指定のお申込書のご提出が必要です。

- [\(別紙\)「メタルIP電話上のデータ通信」サービス\(補完策\)に関する検証イメージ・検証環境の提供条件](#)  [168KB]
 - [\(別紙\)検証実施の流れ](#)  [140KB]
 - [\(参考\)「INSネット\(デジタル通信モード\)」の主なご利用例](#)  [529KB]
-

(別紙)「メタルIP電話上のデータ通信」サービス（補完策）に関する検証イメージ・検証環境の提供条件

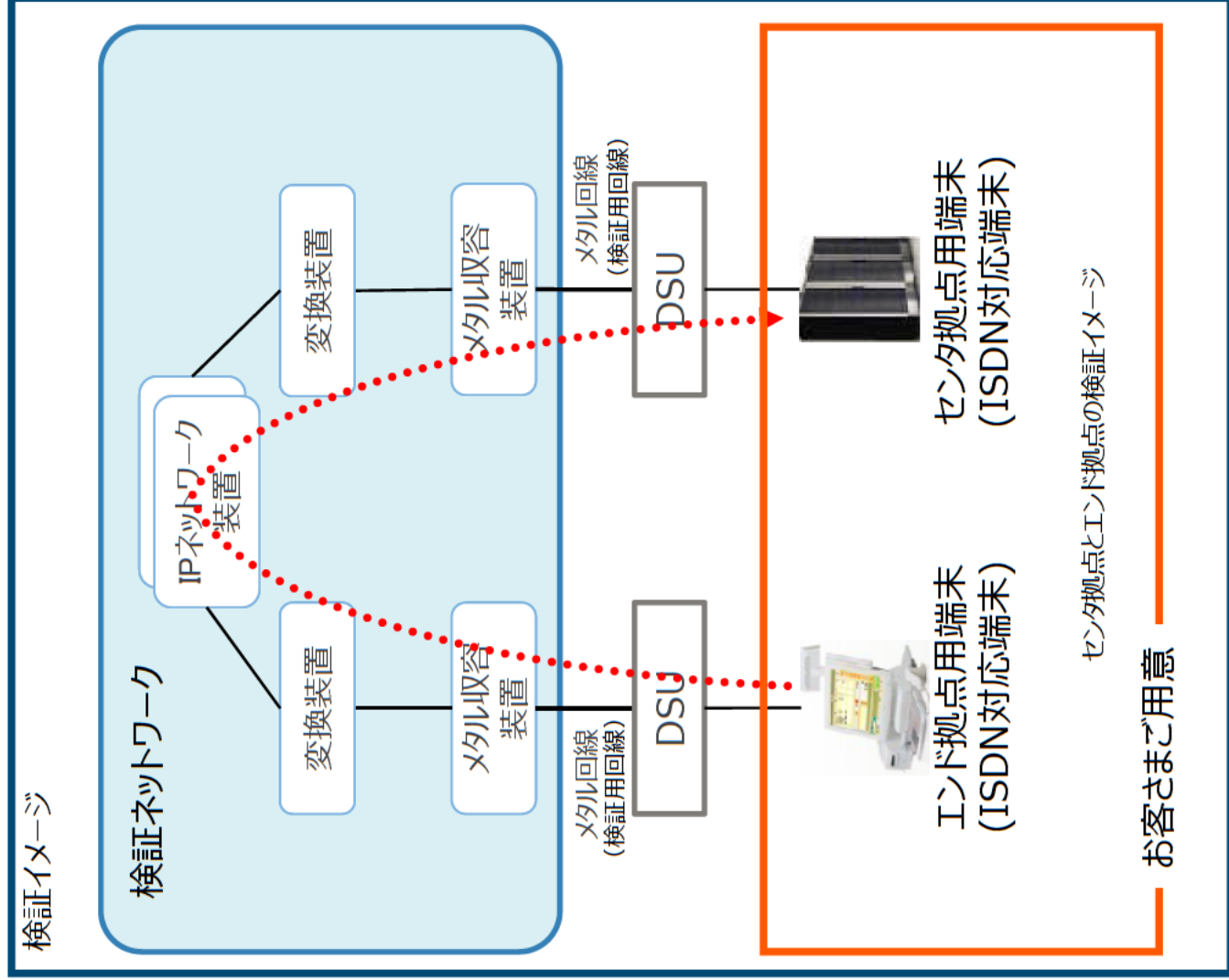

項目	利用条件等
利用条件	<ul style="list-style-type: none"> ・検証環境は無償で提供いたします。ただし、特殊な検証をご要望される場合は、別途ご相談させていただくことがあります。 ・以下の機器等が必要な場合は、お客さまにて準備いただく必要があります。 -端末側にてログ収集／IP網環境等が必要な場合に用いる機器等 -音声録音／映像録画等の試験データの保存が必要な場合に用いる機器等 -インターネット／FAX等、外部通信の環境 -コピー機等の印刷機器 ・代表等の付加サービスの条件が必要な場合は、お申し込み時にお客さまより提示いただき対応可否を別途回答します。
検証用回線	<p>回線環境として、INSネット64を発着信それぞれ5回線(DSU付き)、INSネット1500を発着信それぞれ2回線(DSU付き)提供します。</p>
検証方法	<ul style="list-style-type: none"> ・原則、お客さまご自身で検証場所へ検証対象端末をお持ち込みいただき、検証を実施いただけます。 ・お客さまのご要望により、検証対象端末等を検証環境に配送いただき、NTT東西で検証を実施することも可能です。(端末の配送費等はお客さまにご負担いただきます。) ・検証項目は、NTT東西から提示する試験項目表をもとにお客さまにて選択いただけます。 ・検証項目の追加については、期間と追加の検証ボリュームを考慮し協議の上決定します。

(別紙) 検証実施の流れ

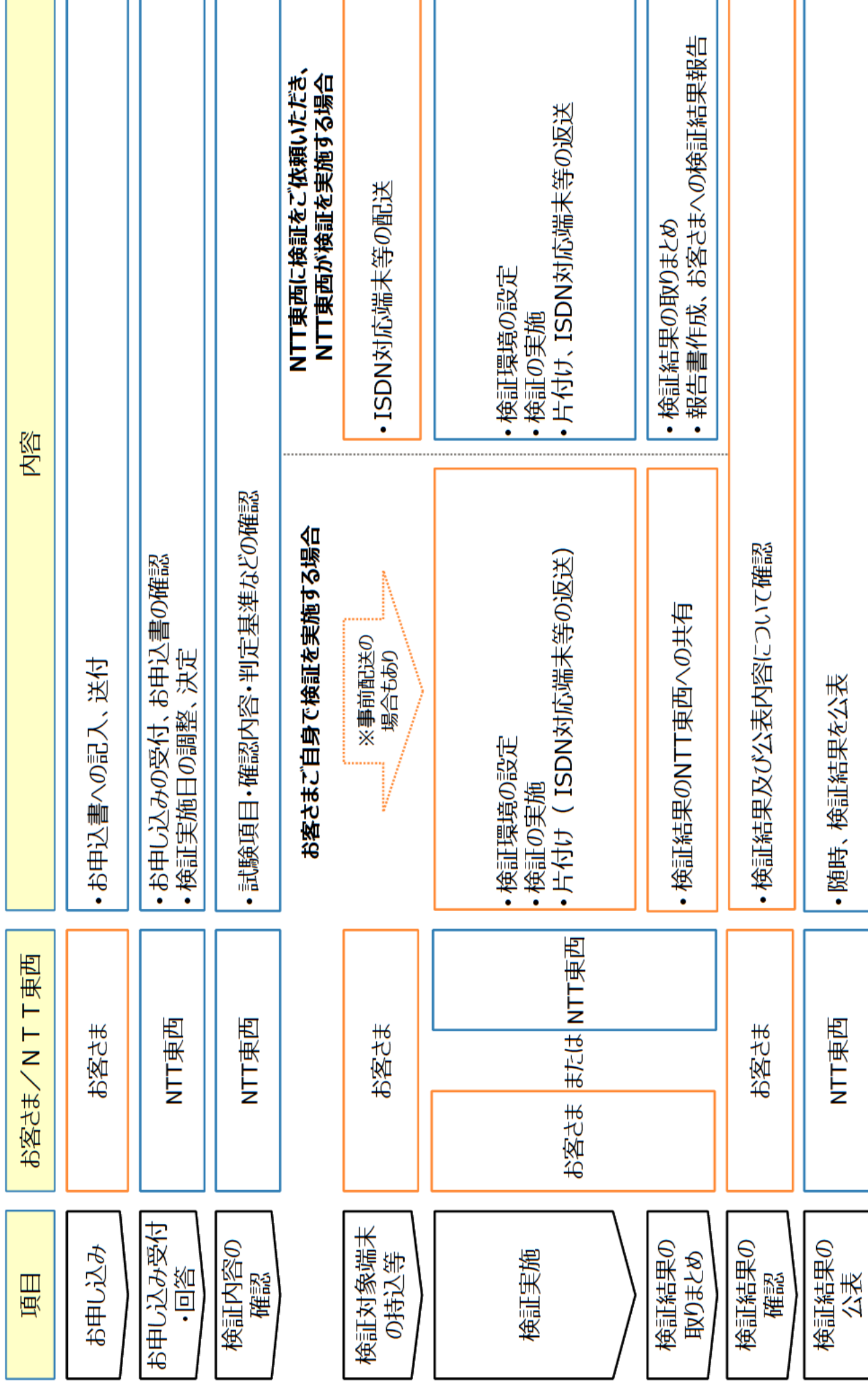

(参考)

「INSネット (デジタル通信モード)」の主なご利用例

(1) POSシステムでのご利用例

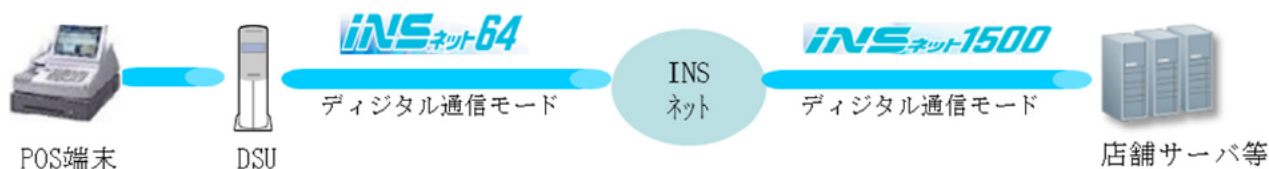

※POSシステム：店舗で商品を販売するごとに商品の販売情報を記録し、集計結果を在庫管理やマーケティング材料として用いるシステム

(2) CATでのご利用例

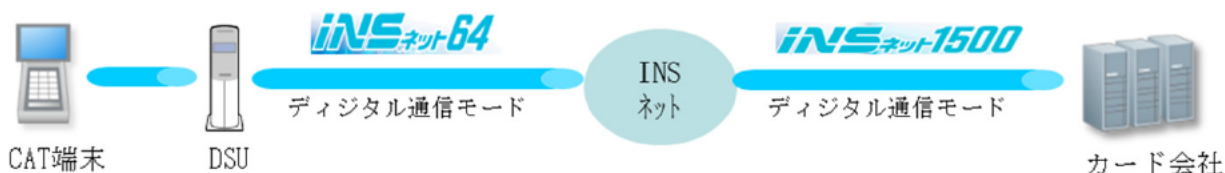

※CAT端末：クレジットカードを利用する際にオンラインでお店に設置された端末機からカード会社に対して有効性（盗難紛失、有効期限、限度額など）を確認するための端末

(3) 警備端末でのご利用例

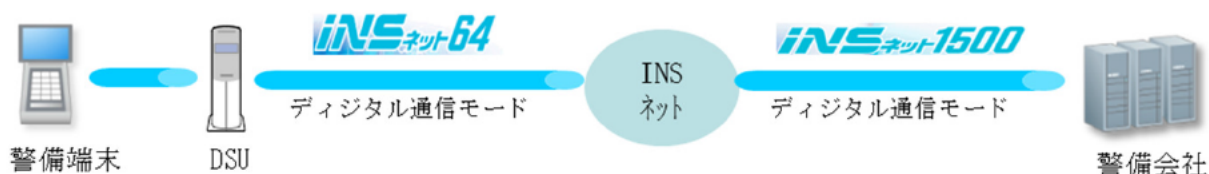

(4) G4FAXでのご利用例

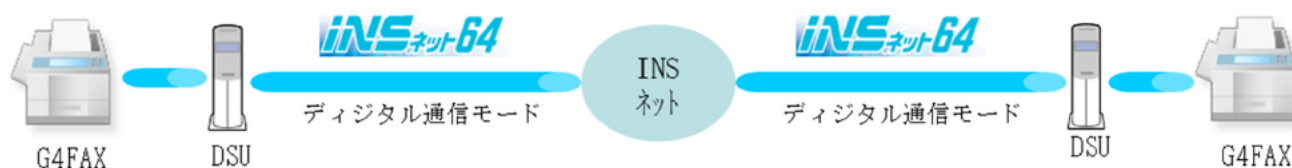

※G4FAX：デジタル回線に対応した規格で、具体的には ISDN回線に接続して使うFAX
(注) TAのアナログポートからFAXを接続し、G3モードに対応の機種の場合、通話モードでご利用できます。