

【戸籍附票システム】業務フロー（案）

2021年12月23日

BPMN凡例

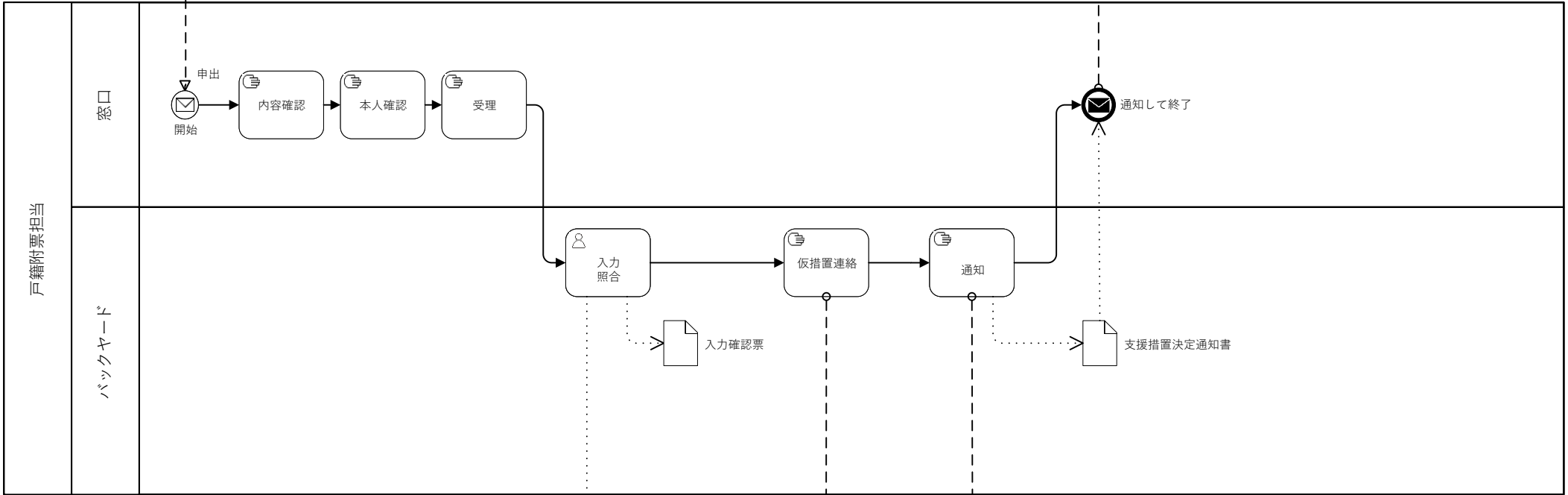



住民基本台帳事務における支援措置申出書

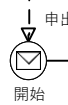

入力確認票



支援措置決定通知書



申出書（写）等



【コメント】ユーザータスク及びデータストアに該当する機能要件
※今後更新予定

住民	本人
----	----

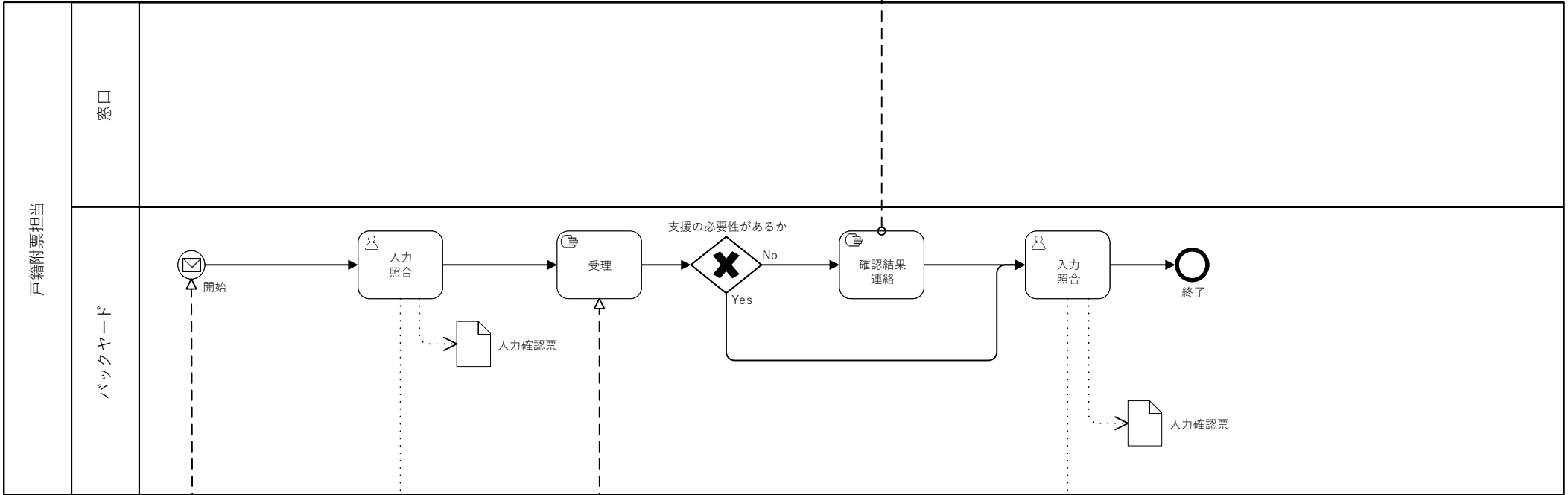

【コメント】ユーザータスク及びデータストアに該当する機能要件
※今後更新予定

業務フロー	4.1.1	異動	新しい戸籍を編製することによる附票の作成 既存の戸籍へ入籍することによる附票の修正
-------	-------	----	--

住民	
----	--

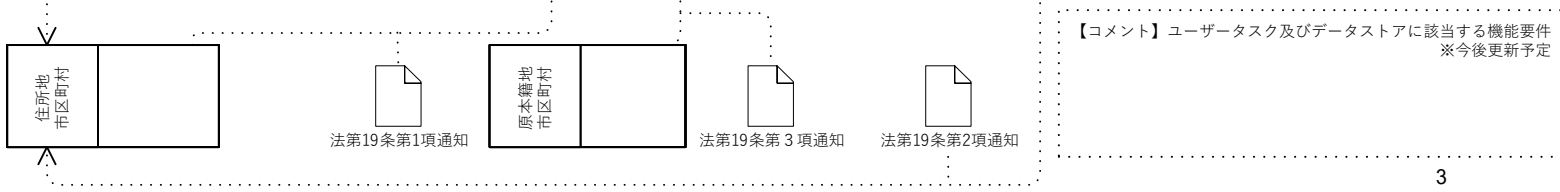
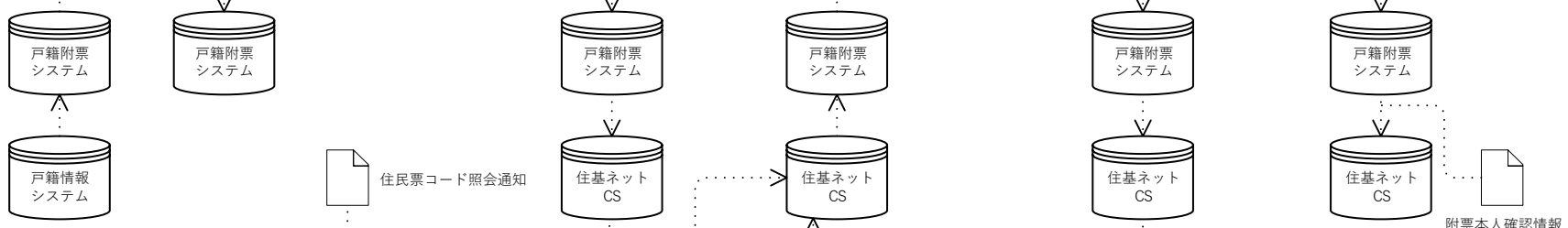
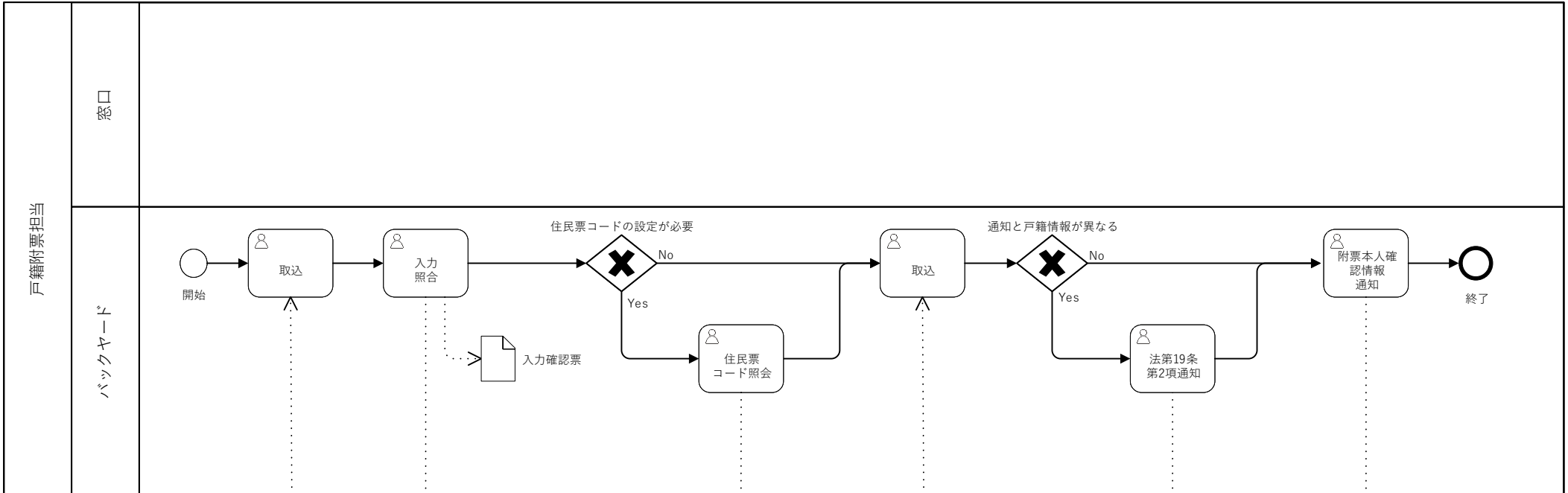

業務フロー	4.1.1	異動	戸籍の記載を変更したことによる附票の修正 (氏名変更、管内転籍等)
-------	-------	----	--------------------------------------

住民	
----	--

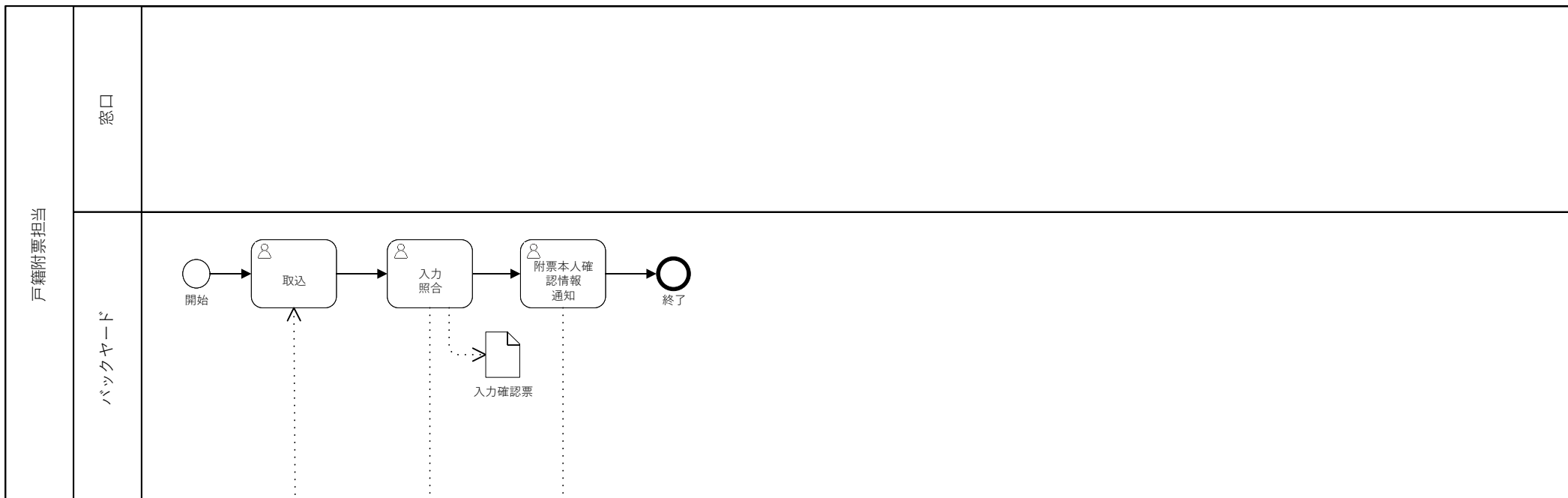

【コメント】ユーザータスク及びデータストアに該当する機能要件
※今後更新予定

業務フロー	4.1.1	異動	戸籍から除かれた（除籍）ことによる附票の修正、または全部削除
-------	-------	----	--------------------------------

住民	
----	--

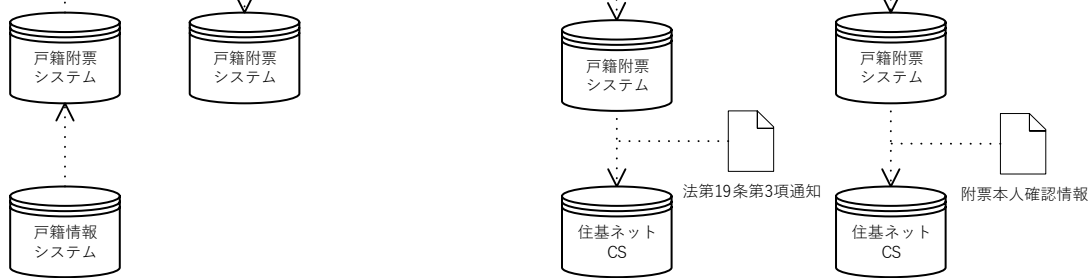
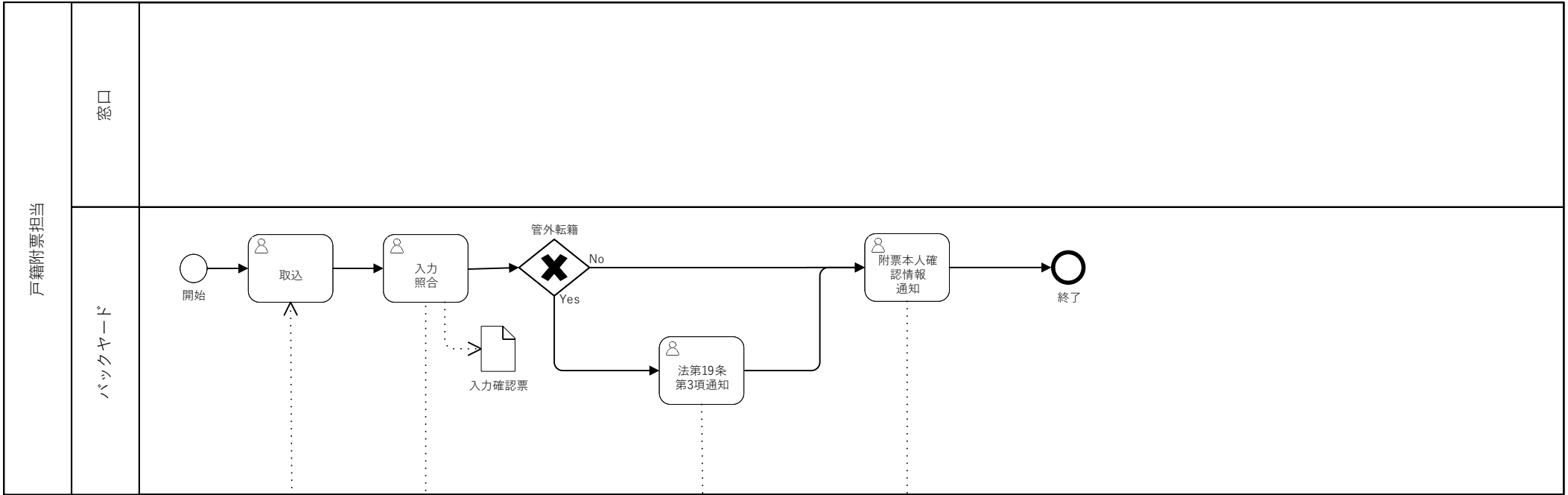

新本籍地 市区町村	
--------------	--

【コメント】ユーザータスク及びデータストアに該当する機能要件
※今後更新予定

業務フロー	4.1.2	異動	在外選挙人・投票人管理
-------	-------	----	-------------

住民	
----	--

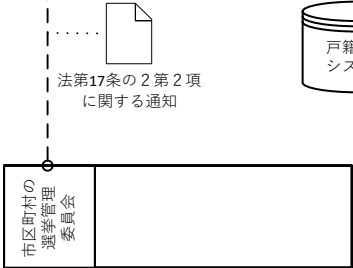

【コメント】ユーザータスク及びデータストアに該当する機能要件
※今後更新予定

業務フロー	4.1.3	異動	住民票の記載、記載の修正又は削除したことによる附票の修正
-------	-------	----	------------------------------

住民	
----	--

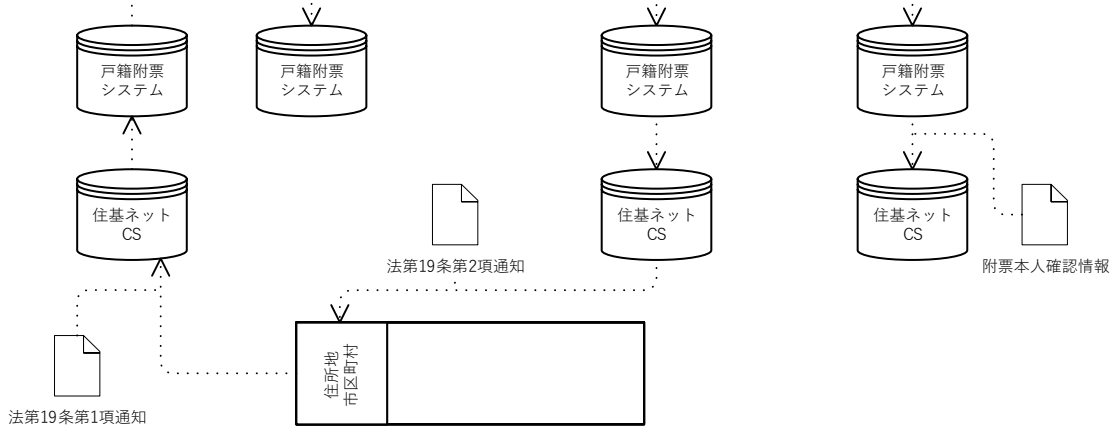
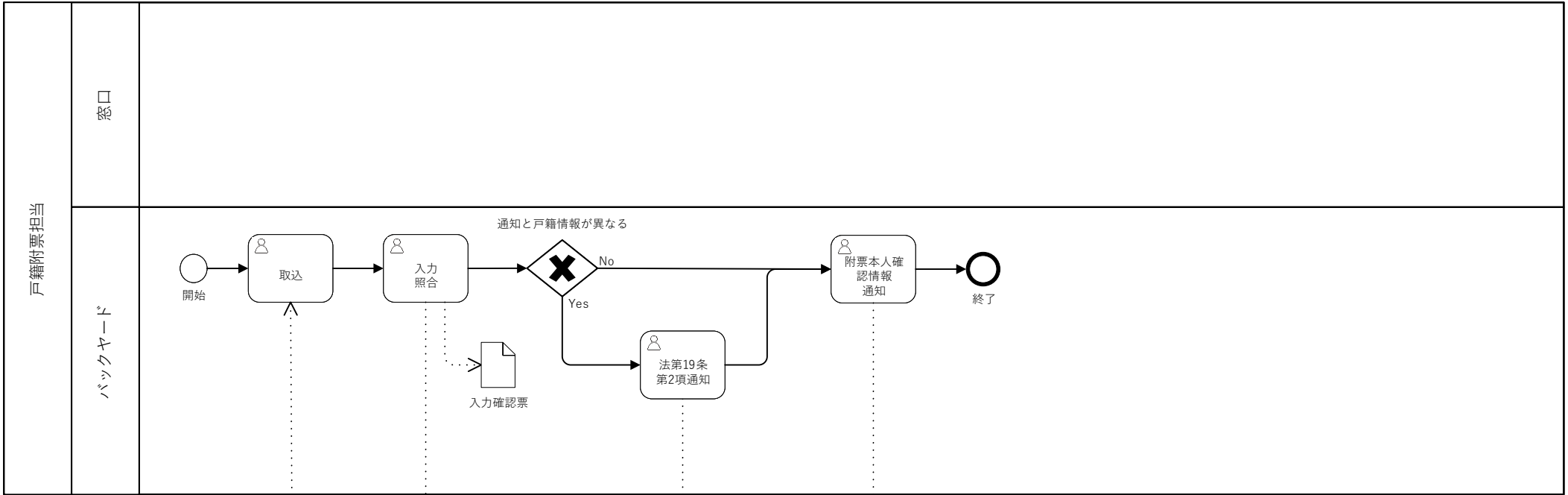

【コメント】ユーザータスク及びデータストアに該当する機能要件
※今後更新予定

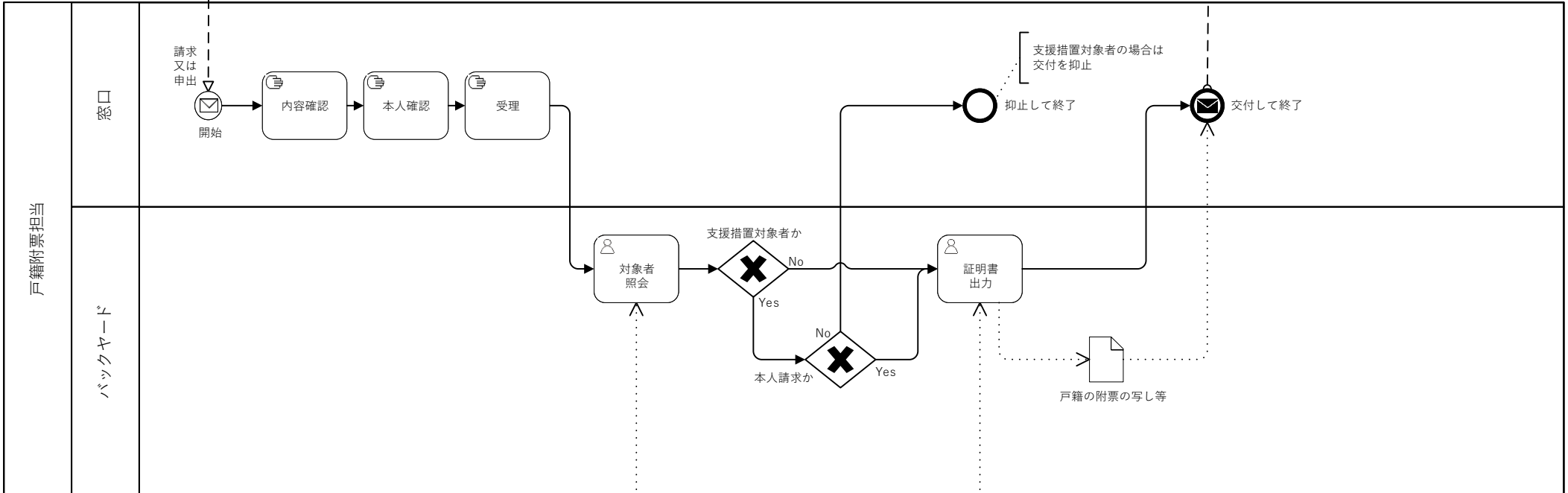

【コメント】ユーザータスク及びデータストアに該当する機能要件
※今後更新予定