

2_業務フロー_013軽自動車税

BPMN凡例

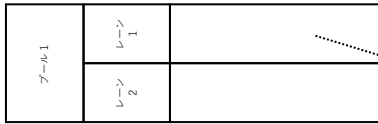

プールとレーン：
 プールの中に関係者とその活動内容が記載される。1組織が1つのプールとして示され、レーン1と2は当該組織内の部署や役割を示す。
 またプールは、プール2のように外部組織を表現する場合などには内部に何も記載しない状態で表現することもできる。

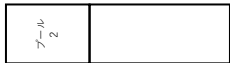

開始イベント：
 事務の開始を示し、必ず記載する必要がある。

タイマー開始イベント：
 期日の到来による事務の開始を示す。

終了イベント：
 事務の終了を示し、必ず記載する必要がある。

メッセージ開始イベント：
 他のプールからのメッセージを受け取ることで事務が開始することを示す。

メッセージ終了イベント：
 他のプールにメッセージを送って、事務が終了することを示す。

メッセージ送信中間イベント：
 業務フロー図の中間に配置され、他のプールにメッセージを送って、直ちに次の作業に移ることを示す。

メッセージ受信中間イベント：
 業務フロー図の中間に配置され、他のプールからのメッセージを受信するまで作業が待機されることを示す。

リンク・スルーイベント：
 単一の業務フローがページを跨ることを示す。

リンク・キャッチイベント：
 単一の業務フローがページを跨ることを示す。

シーケンスフロー：
 イベントやアクティビティ同士を接続する。

メッセージフロー：
 プールを跨いでメッセージのやり取りがあることを示す際に使用する。メッセージとは口頭や文書、メール等である。同一プール内では使用できない。



マニュアルタスク：
 人が手作業で行うタスクであることを示す。



ユーザータスク：
 人が情報システム等を使って行うタスクであることを示す。



関連/データ関連：
 データや注釈との関連があることを示す。データストア間の接続にはデータ関連を用いる。



並列ゲートウェイ：
 業務フローの分岐や結合（OR条件）で使われ、条件に基づいて判断が行われることを示す。本資料では分岐と統合の両方で使用し、分岐（流出）または結合（流入）する経路のうち、いずれか若しくは双方の経路に流れることを示す。



排他ゲートウェイ：
 業務フローの分岐や結合（XOR条件）で使われ、条件に基づいて判断が行われることを示す。本資料では分岐と統合の両方で使用し、分岐（流出）または結合（流入）する経路のうち、必ずいずれか一つの経路に流れることを示す。



イベントベースゲートウェイ：
 業務フローの分岐で使われ、その先には複数のタイマー中間イベントやメッセージ受信中間イベント、受信タスク等が接続される。接続されたイベントやタスクのうち、最初に発生したものののみが実施されることを示す。



データストア：
 業務フロー内において継続的に参照されたり更新されたりする、蓄積された情報群を示す。



データオブジェクト：
 アクティビティで必要とされるデータや作成されるデータを示す。

業務フロー	1.1	新規登録処理(車両情報管理)	原付・小型特殊
-------	-----	----------------	---------

住民等	
-----	--

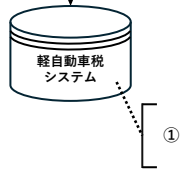
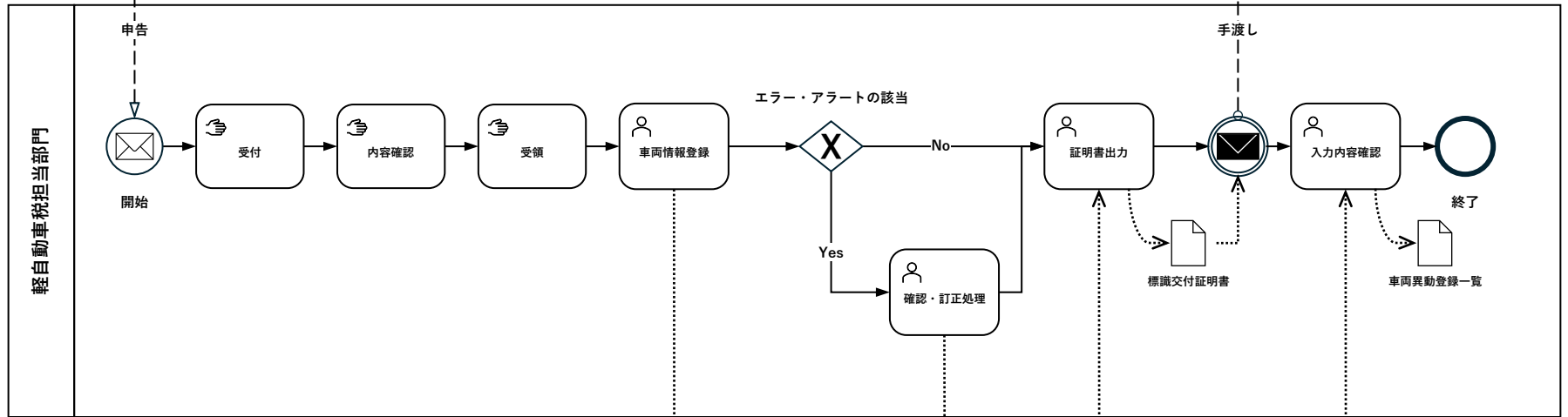

青字は団体の人口規模や組織体制に応じて機能の実装状況にかなりの差異があること等を勘案し、当分の間、【標準オプション】へと緩和して位置付ける。ただし、当該取扱いは、あくまで標準準拠システムへの移行期における過渡的なものと整理しており、今後、標準準拠システムの開発・導入状況や地方団体の意見等を踏まえながら、解消を図っていく予定である。

- 【コメント】該当する機能要件
- ①
 - 1.2.2. 新規登録
 - 1.2.3. 新規登録
 - 1.2.4.~1.2.5. 新規登録
 - 1.2.22.1 重複登録へのエラー・アラート
 - 1.2.23.~1.2.24. 未入力項目へのエラー・アラート
 - 1.2.25.~1.2.26. 想定値外の入力へのエラー・アラート
 - 1.2.27.~1.2.29. 登録事項間の不整合へのエラー・アラート
 - ②4.3.1.1 標識交付証明書発行
 - ③1.4.1.~1.4.2. 異動履歴管理

業務フロー	1.2	新規登録処理(車両情報管理)	その他軽自動車(申告書)
-------	-----	----------------	--------------

住民等	
-----	--

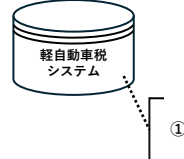
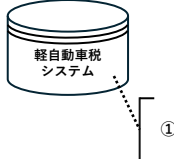
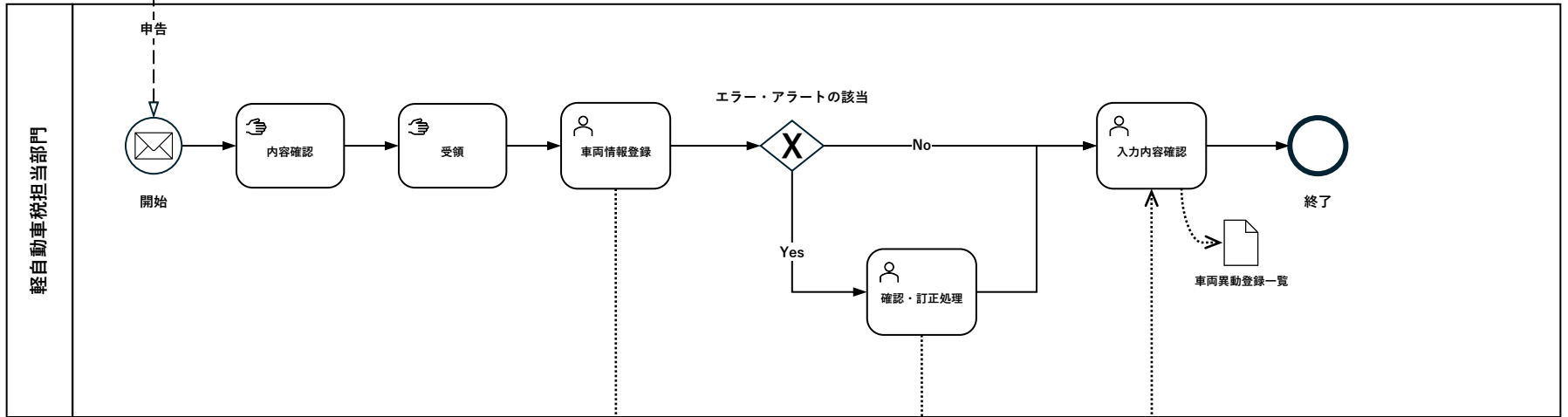

【コメント】該当する機能要件

①
 1.2.2. 新規登録
 1.2.3. 新規登録
 1.2.4.~1.2.5. 新規登録
 1.2.22.1 重複登録へのエラー・アラート
 1.2.23.~1.2.24. 未入力項目へのエラー・アラート
 1.2.25.~1.2.26. 想定値外の入力へのエラー・アラート
 1.2.27.~1.2.29. 登録事項間の不整合へのエラー・アラート

②1.4.1.~1.4.2 異動履歴管理

業務フロー	1.3	新規登録処理(車両情報管理)	その他軽自動車(軽自動車OSSによる電子申告)
-------	-----	----------------	-------------------------

住民等	
-----	--

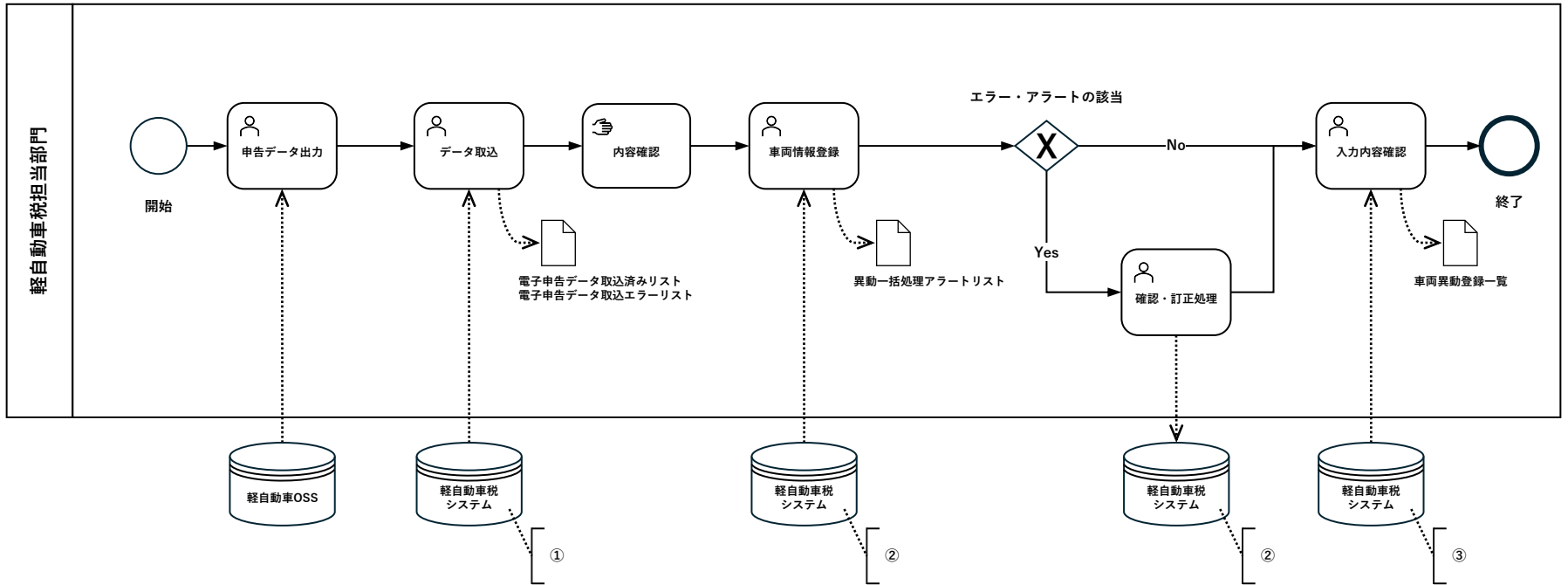

【コメント】該当する機能要件

- ①
- 1.2.20.1 軽自動車OSS連携
- 1.2.21.1 軽自動車OSS連携
- ②
- 1.2.2. 新規登録
- 1.2.3. 新規登録
- 1.2.4.~1.2.5. 新規登録
- 1.2.22.1 重複登録へのエラー・アラート
- 1.2.23.~1.2.24. 未入力項目へのエラー・アラート
- 1.2.25.~1.2.26. 想定値外の入力へのエラー・アラート
- 1.2.27.~1.2.29. 登録事項間の不整合へのエラー・アラート
- ③1.4.1.~1.4.2. 異動履歴管理

業務フロー	2.1	変更登録処理(車両情報管理)	原付・小型特殊
-------	-----	----------------	---------

住民等	
-----	--

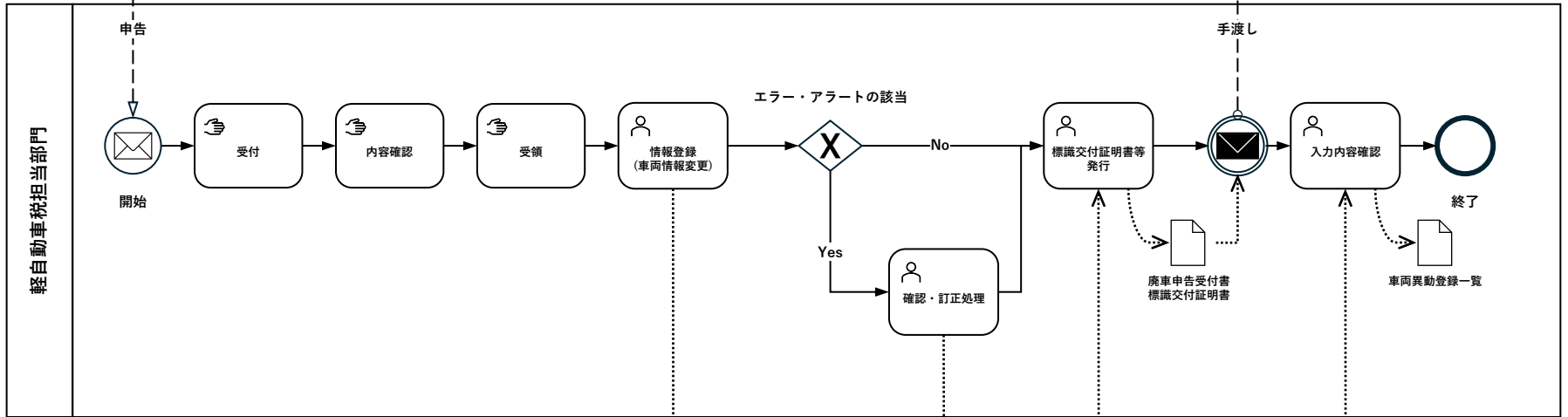

【コメント】該当する機能要件

- ① 1.2.7～1.2.9. 変更登録
1.2.22.1 重複登録へのエラー・アラート
1.2.23～1.2.24. 未入力項目へのエラー・アラート
1.2.25～1.2.26. 想定値外へのエラー・アラート
1.2.27～1.2.29. 登録事項間の不整合へのエラー・アラート
- ② 4.3.1.1 標識交付証明書発行
4.3.2～4.3.3. 廃車申告受付書発行
4.3.5. 廃車申告受付書発行
- ③ 1.4.1～1.4.2. 異動履歴管理

業務フロー	2.2	変更登録処理(車両情報管理)	その他軽自動車(申告書)
-------	-----	----------------	--------------

住民等	
-----	--

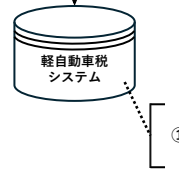
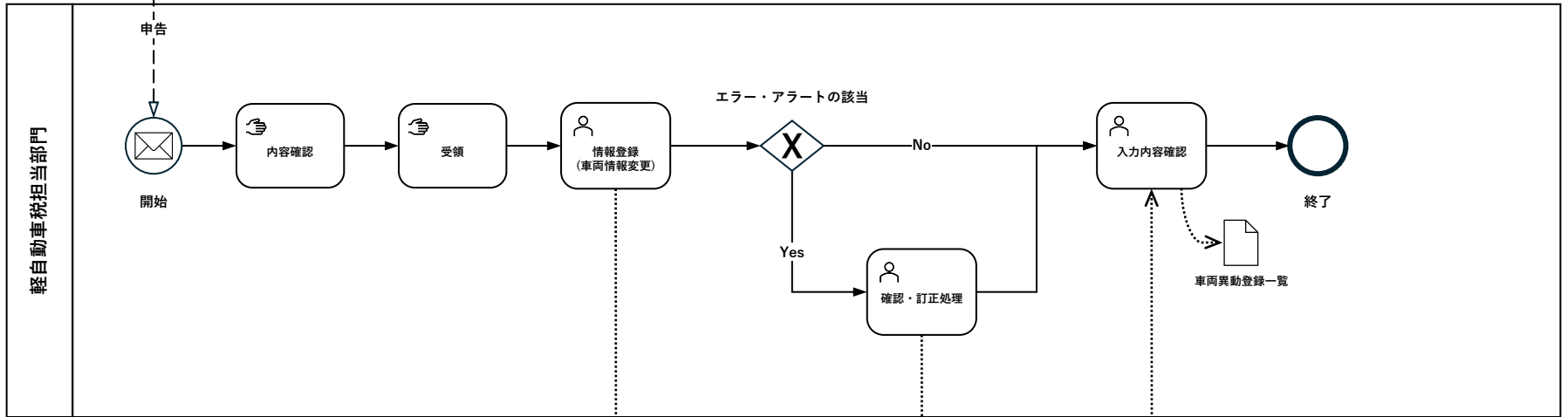

【コメント】該当する機能要件

①
 1.2.7.~1.2.9. 変更登録
 1.2.22.1 重複登録へのエラー・アラート
 1.2.23.~1.2.24. 未入力項目へのエラー・アラート
 1.2.25.~1.2.26. 想定値外の入力へのエラー・アラート
 1.2.27.~1.2.29. 登録事項間の不整合へのエラー・アラート

②1.4.1.~1.4.2. 異動履歴管理

業務フロー	2.3	変更登録処理(車両情報管理)	その他軽自動車(軽自動車OSSによる電子申告)
-------	-----	----------------	-------------------------

住民等	
-----	--

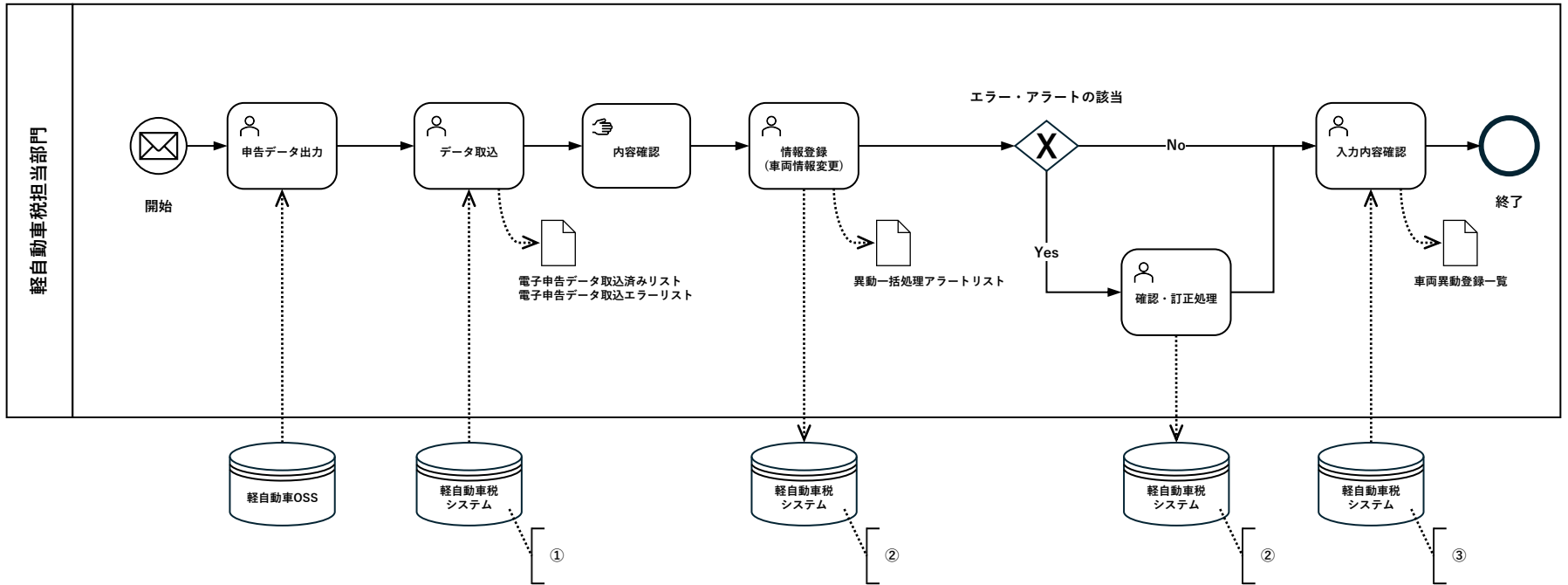

【コメント】 該当する機能要件

- ①
- 1.2.20. 軽自動車OSS連携
- 1.2.21. 軽自動車OSS連携
- ②
- 1.2.7.~1.2.9. 変更登録
- 1.2.22.1 重複登録へのエラー・アラート
- 1.2.23.~1.2.24. 未入力項目へのエラー・アラート
- 1.2.25.~1.2.26. 想定値外の入力へのエラー・アラート
- 1.2.27.~1.2.29. 登録事項間の不整合へのエラー・アラート
- ③1.4.1.~1.4.2. 異動履歴管理

業務フロー	3.1	廃車登録処理(車両情報管理)	原付・小型特殊(自地方団体交付の標識)
-------	-----	----------------	---------------------

住民等	
-----	--

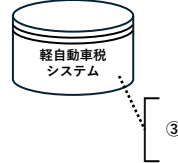
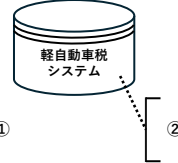
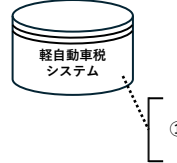
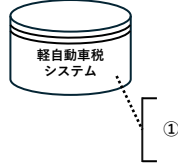
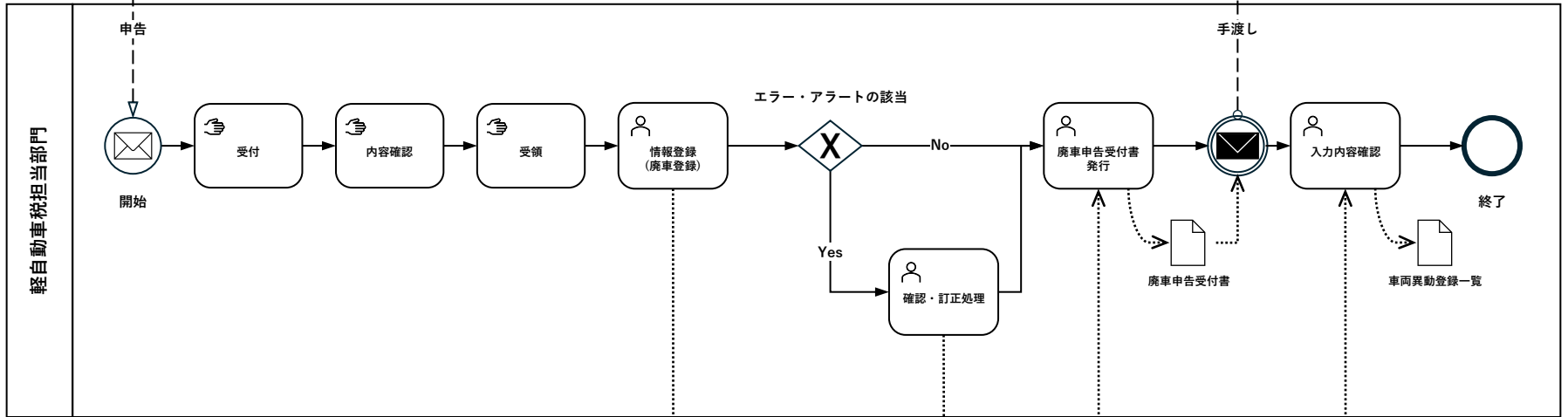

【コメント】該当する機能要件

①
 1.2.13～1.2.14. 廃車登録
 1.2.16～1.2.17. 廃車登録
 1.2.22.1 重複登録へのエラー・アラート
 1.2.23～1.2.24. 未入力項目へのエラー・アラート
 1.2.25～1.2.26. 想定値外の入力へのエラー・アラート
 1.2.27～1.2.29. 登録事項間の不整合へのエラー・アラート

②
 4.3.2～4.3.3. 廃車申告受付書発行
 4.3.5. 廃車申告受付書発行

③
 1.1.4.1.～1.1.4.2. 異動履歴管理

住民等

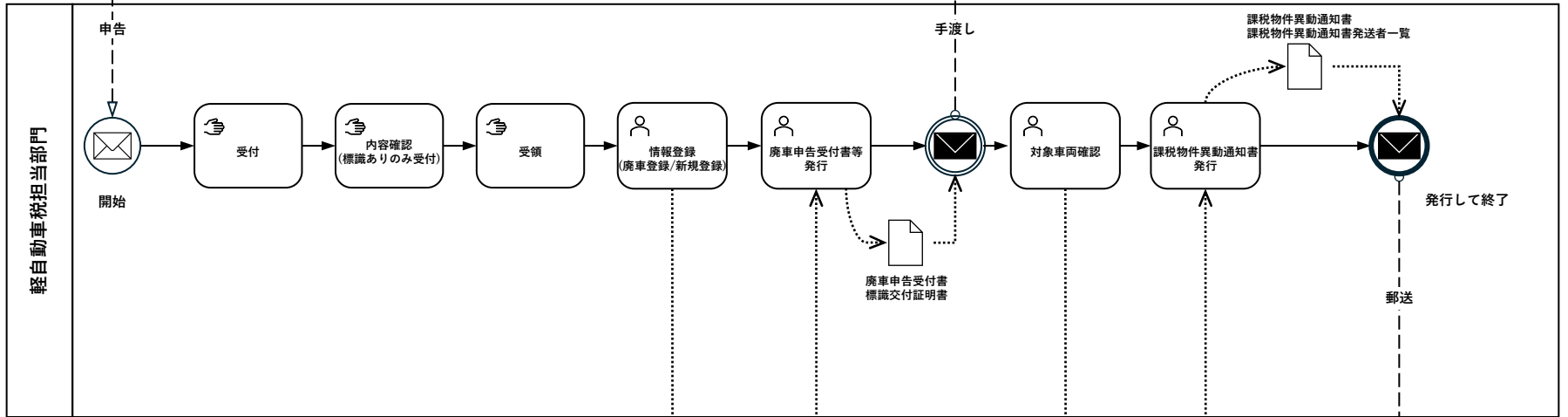

①



②

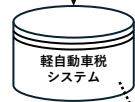

③



④

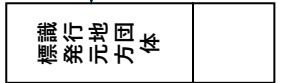

【コメント】該当する機能要件

- ① 4.2.6. 課税物件異動通知発行
- 4.2.7. 課税物件異動通知発行
- 1.2.2. 新規登録
- 1.2.3. 新規登録
- 1.2.4.~1.2.5. 新規登録
- 4.2.6. 課税物件異動通知発行
- 4.2.7. 課税物件異動通知発行
- 4.3.2.~4.3.3. 廃車申告受付書発行
- 4.3.5. 廃車申告受付書発行
- ③ 4.2.5. 他の地方団体標識の廃車申告情報管理
- ④ 4.2.6. 課税物件異動通知発行
- 4.2.7. 課税物件異動通知発行

業務フロー	3.3	廃車登録処理(車両情報管理)	その他軽自動車(申告書)
-------	-----	----------------	--------------

住民等	
-----	--

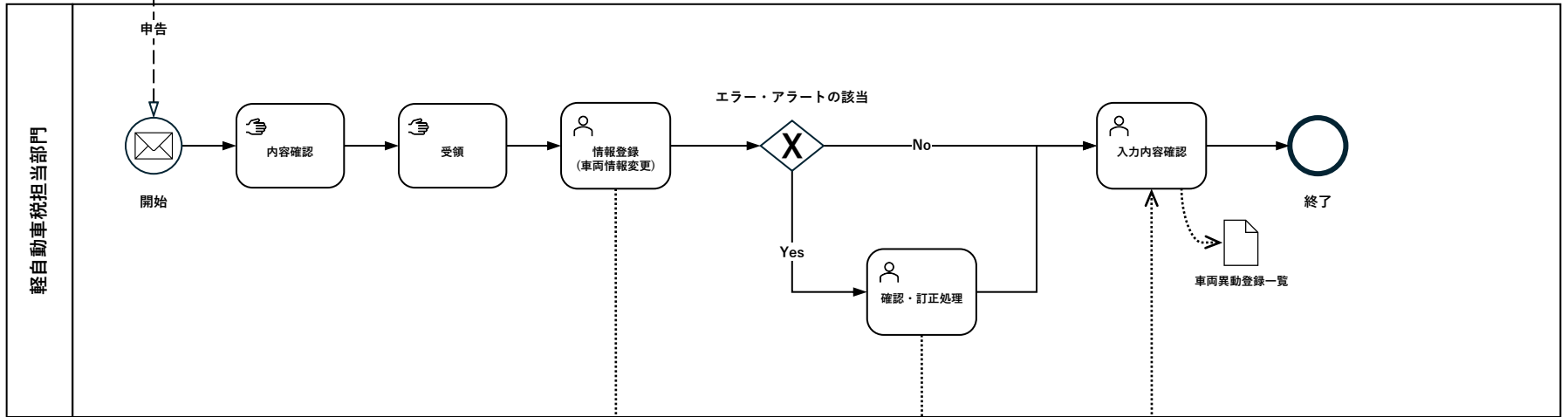

【コメント】該当する機能要件

①
 1.2.13.～1.2.14. 廃車登録
 1.2.16.～1.2.17. 廃車登録
 1.2.22.1 重複登録へのエラー・アラート
 1.2.23.～1.2.24. 未入力項目へのエラー・アラート
 1.2.25.～1.2.26. 想定値外の入力へのエラー・アラート
 1.2.27.～1.2.29. 登録事項間の不整合へのエラー・アラート

②1.4.1.～1.4.2. 異動履歴管理

業務フロー	3.4	廃車登録処理(車両情報管理)	その他軽自動車(軽自動車OSSによる電子申告)
-------	-----	----------------	-------------------------

住民等	
-----	--

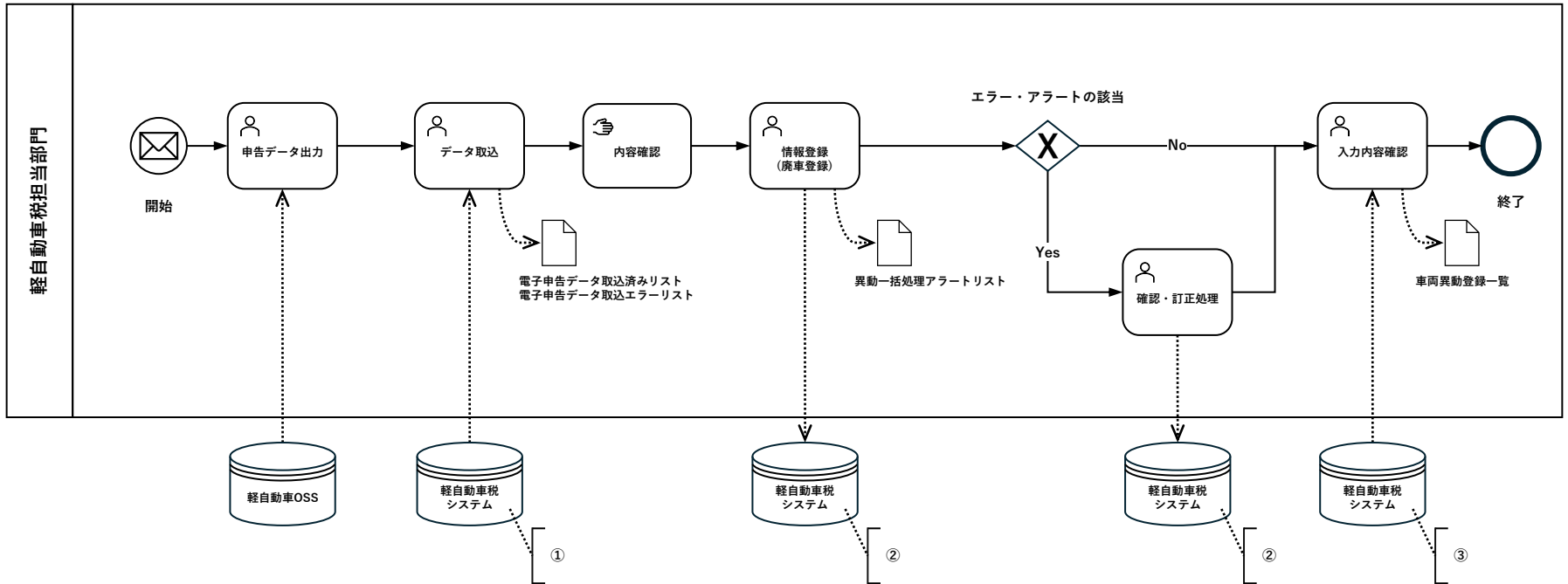

【コメント】該当する機能要件

①
 1.2.20. 軽自動車OSS連携
 1.2.21. 軽自動車OSS連携

②
 1.2.13～1.2.14. 廃車登録
 1.2.16～1.2.17. 廃車登録
 1.2.22.1 重複登録へのエラー・アラート
 1.2.23～1.2.24. 未入力項目へのエラー・アラート
 1.2.25～1.2.26. 想定値外の入力へのエラー・アラート
 1.2.27～1.2.29. 登録事項間の不整合へのエラー・アラート

③1.4.1.～1.4.2. 異動履歴管理

業務フロー	4.1	課税対象者管理	転出者変更手続き
-------	-----	---------	----------

住民等	
-----	--

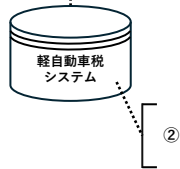
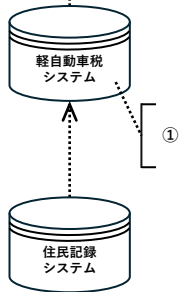
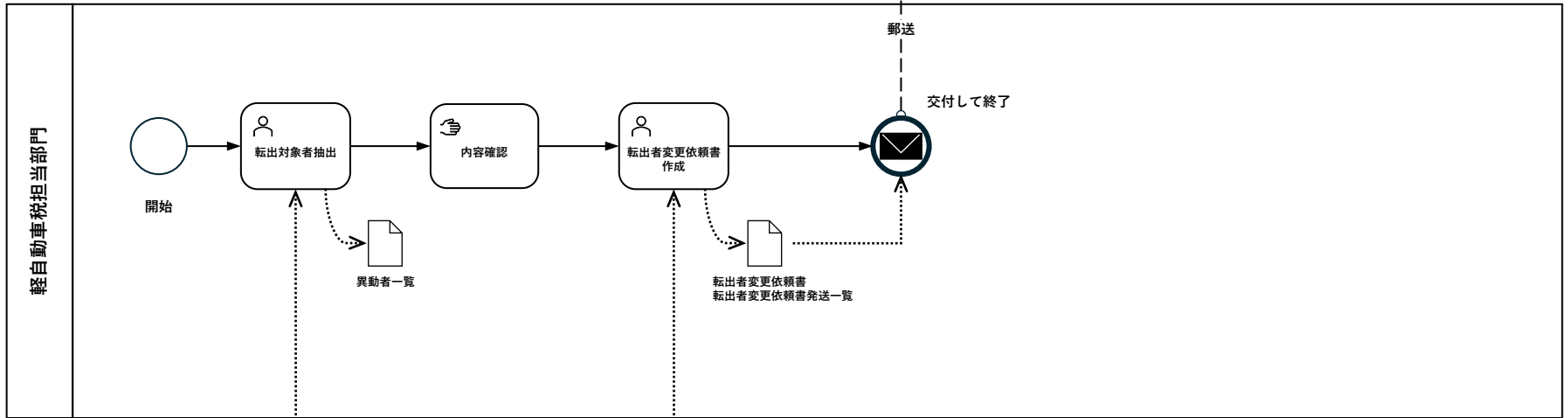

【コメント】該当する機能要件
 ①4.2.8. 各種手続通知発行
 ②4.2.9. 各種手続通知発行

業務フロー	4.2	課税対象者管理	死亡者変更手続き
-------	-----	---------	----------

住民等	
-----	--

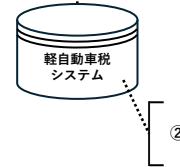
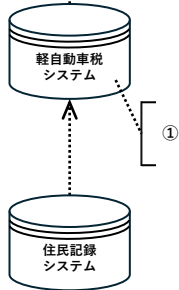
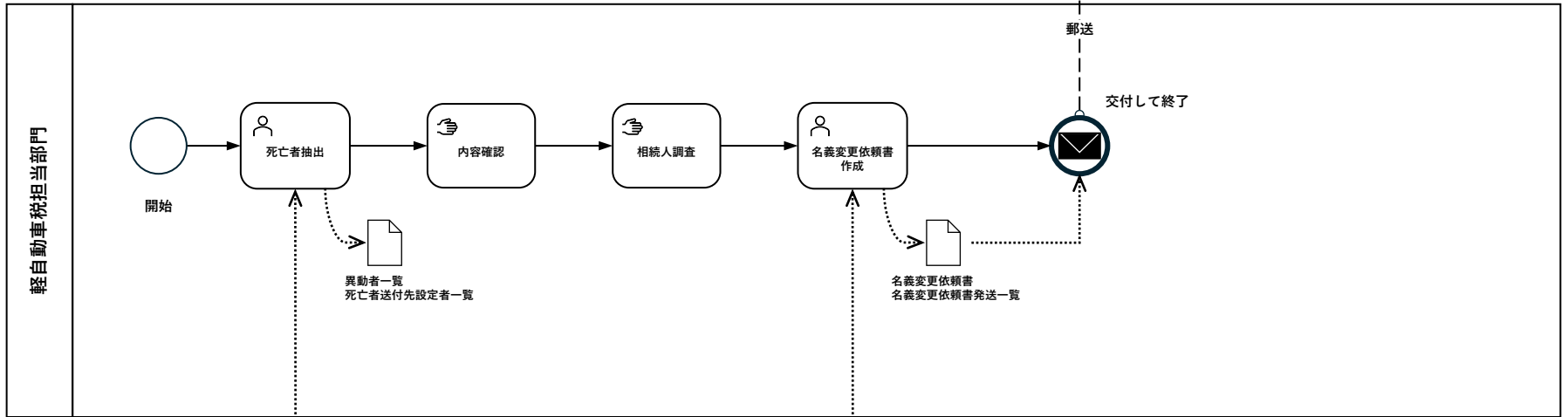

【コメント】該当する機能要件
 ①4.2.8. 各種手続通知発行
 ②4.2.9. 各種手続通知発行

業務フロー	5.1	申告適否確認	軽自動車検査情報取込
-------	-----	--------	------------

住民等	
-----	--

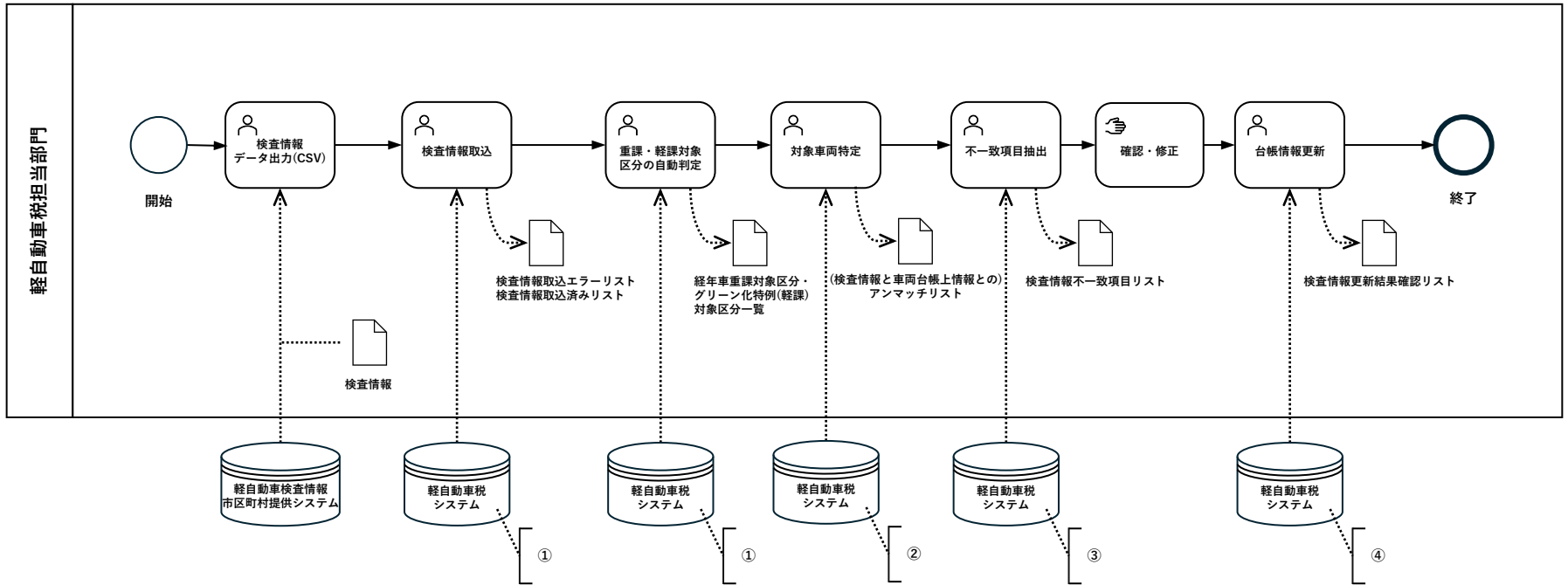

【コメント】該当する機能要件

- ①
- 1.3.1.1 検査情報取込処理
- 1.3.2.1 検査情報取込処理
- 1.3.4 検査情報取込処理
- 1.3.5 検査情報取込処理
- ②1.3.6～1.3.8 対象車両特定処理
- ③1.3.10 差分抽出
- ④1.3.11～1.3.13 台帳情報更新処理

業務フロー	6.1	当初課税	当初課税/納税通知
-------	-----	------	-----------

住民等	
-----	--

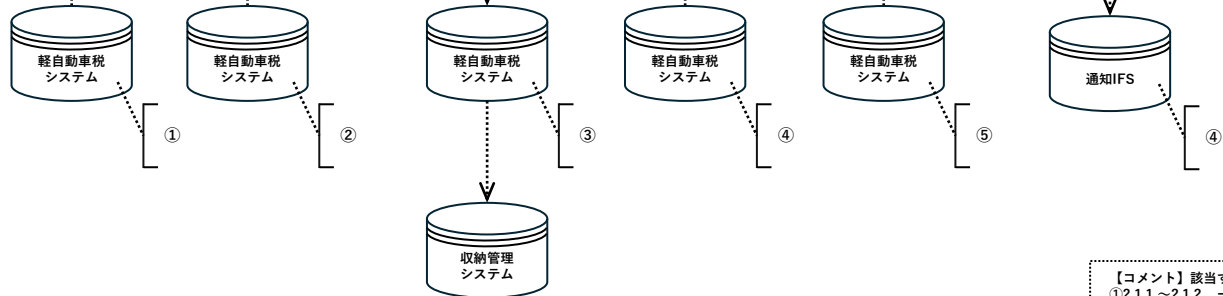
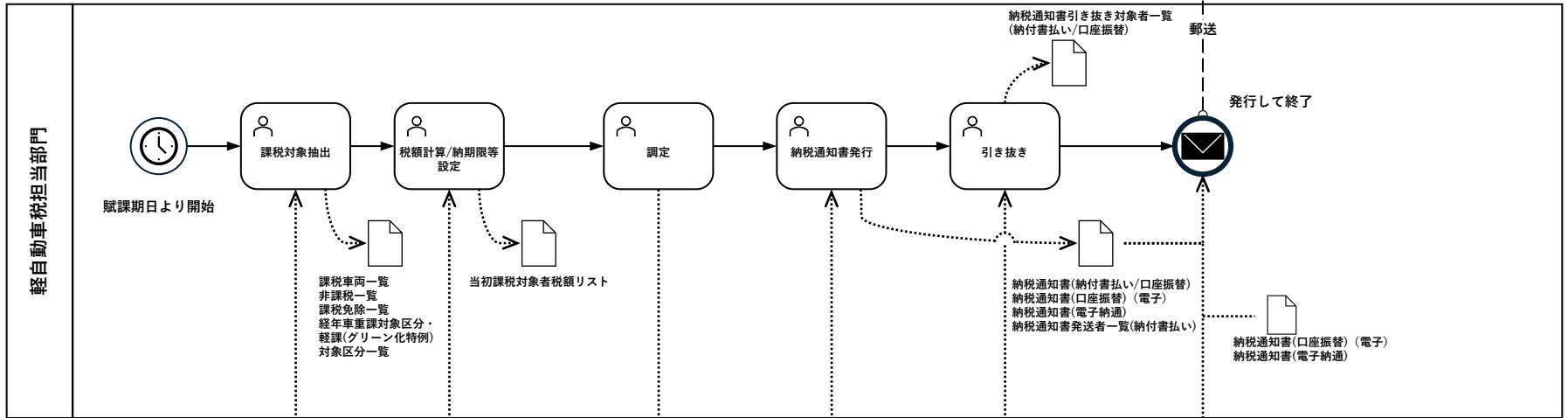

【コメント】該当する機能要件

- ① 2.1.1.~2.1.2. 一括処理
- ② 2.1.1.~2.1.2. 一括処理
- 2.1.3. 税額計算
- 2.1.4. 一括納期限設定
- ③ 6.1.1.1 調定処理
6.1.1.2 調定処理
6.1.2.~6.1.4. 調定表作成
- ④ 4.1.1. 納税通知書(兼納付書兼納税証明書)発行
- ⑤ 4.4.2.1 引き抜き対象者リスト作成

業務フロー	7.1	税額変更	減免の案内
-------	-----	------	-------

住民等	
-----	--

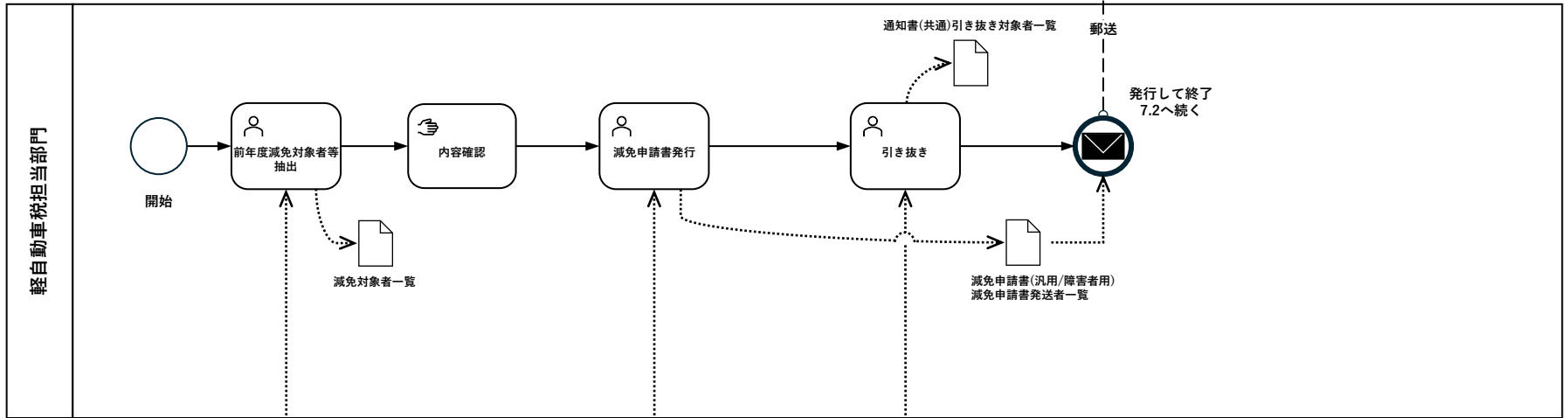

【コメント】該当する機能要件
 ①3.2.7.1 減免情報管理
 ②3.2.6 減免申請書等作成
 ③4.4.2.1 引き抜き対象者リスト作成

業務フロー	7.2	税額変更	減免の受付/審査
-------	-----	------	----------

住民等	
-----	--

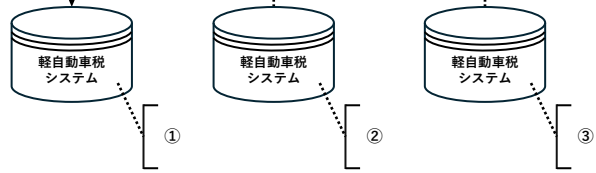
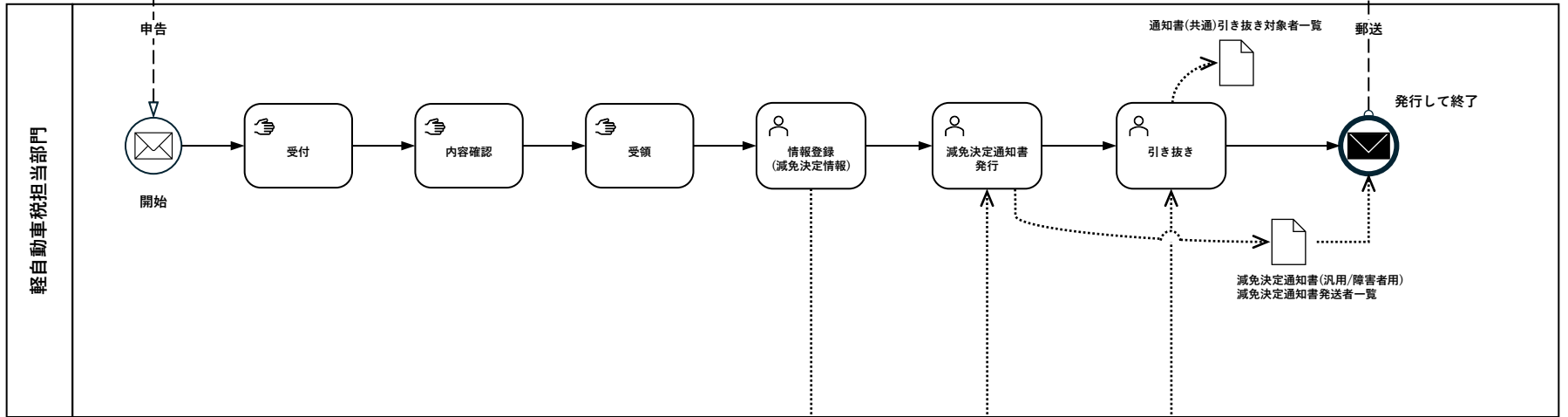

【コメント】該当する機能要件
 ①3.2.7.1 減免情報管理
 ②4.2.1 減免決定通知書発行
 ③4.4.2.1 引き抜き対象者リスト作成

住民等

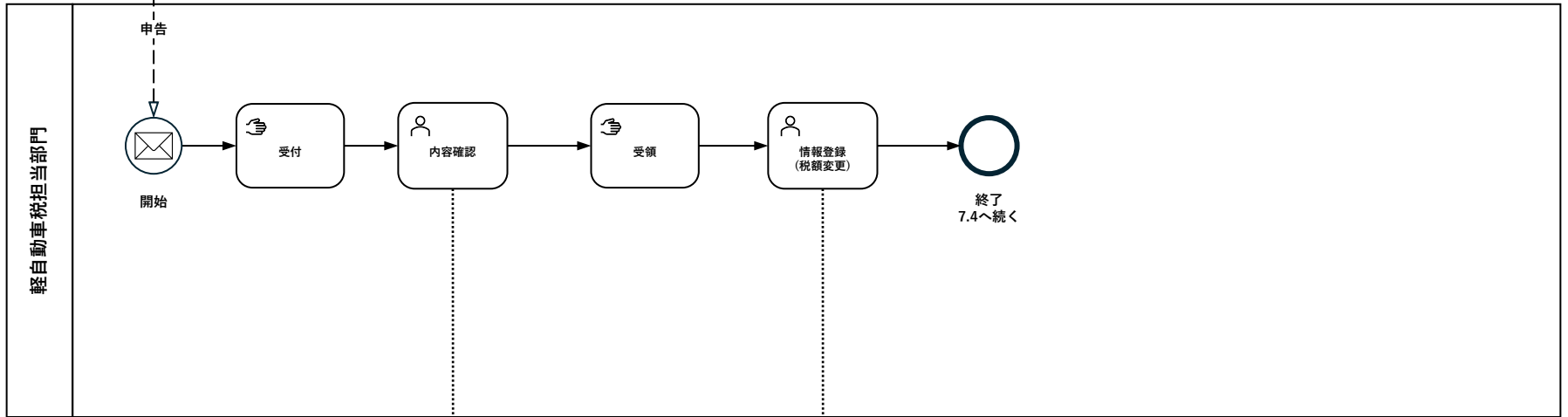

【コメント】 該当する機能要件
 ①3.1.1.1 税額変更申告情報管理
 ②3.1.2.1 審査結果情報管理

業務フロー	7.4	税額変更	税額変更/通知
-------	-----	------	---------

住民等	
-----	--

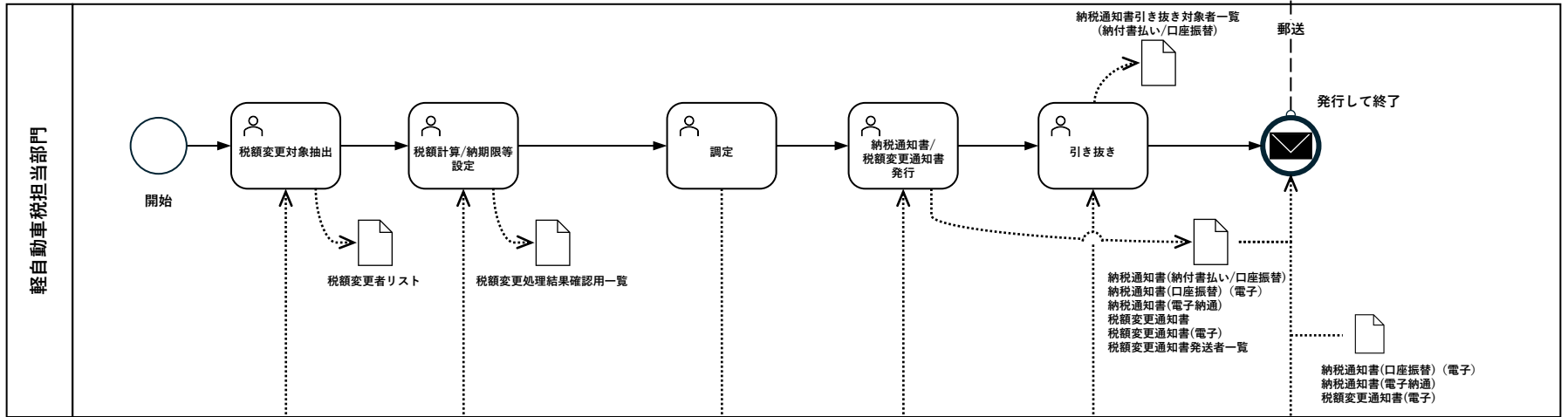

①



②



③



④



⑤



④



【コメント】該当する機能要件

- ① 3.3.4. 税額変更処理
- ② 3.3.1.~3.3.4. 税額変更処理
- 3.4.1. 過年度税額変更
- ③ 6.1.1.1 調定処理
- 6.1.1.2 調定処理
- 6.1.2.~6.1.4. 調定表作成
- ④ 4.1.1. 納税通知書(兼納付書兼納税証明書)発行
- 4.2.3.1 税額変更決定通知書発行
- 4.2.3.2 税額変更決定通知書発行
- ⑤ 4.4.2.1 引き抜き対象者リスト作成

業務フロー	8.1	統計	その他統計処理
-------	-----	----	---------

住民等	
-----	--



【コメント】該当する機能要件
 ①
 6.1.2～6.1.4. 調定表作成
 8.2.1. 税額シミュレーション

住民等

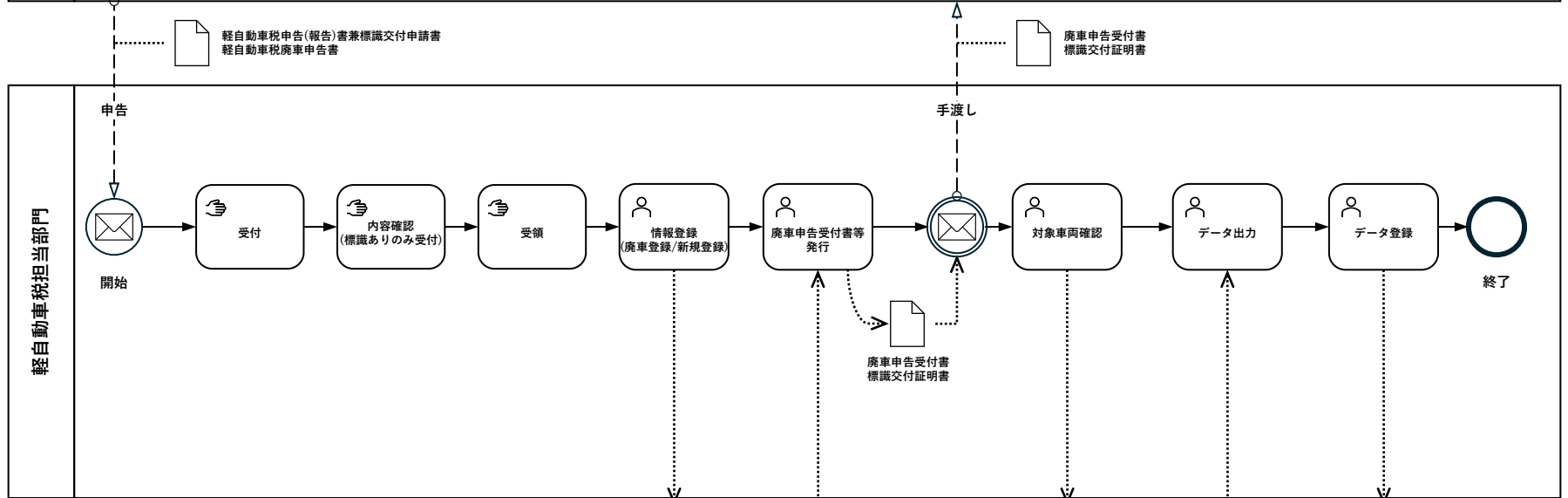

標識発行地方団体

- 【コメント】該当する機能要件
- ①
 - 1.2.2. 新規登録
 - 1.2.3. 新規登録
 - 1.2.4～1.2.5. 新規登録
 - 1.2.13～1.2.14. 廃車登録
 - 1.2.16～1.2.17. 廃車登録
 - ②
 - 4.3.1. 標識交付証明書発行
 - 4.3.2～4.3.3. 廃車申告受付書発行
 - 4.3.5. 廃車申告受付書発行
 - ③4.2.5. 他の地方団体標識の廃車申告情報管理
 - ④1.2.32. eLTAX連携データ出力

業務フロー	9.2	二輪車等に係る申告手続きの簡素化への対応	軽二輪・小型二輪に係る申告手続き
-------	-----	----------------------	------------------

住民等	
-----	--

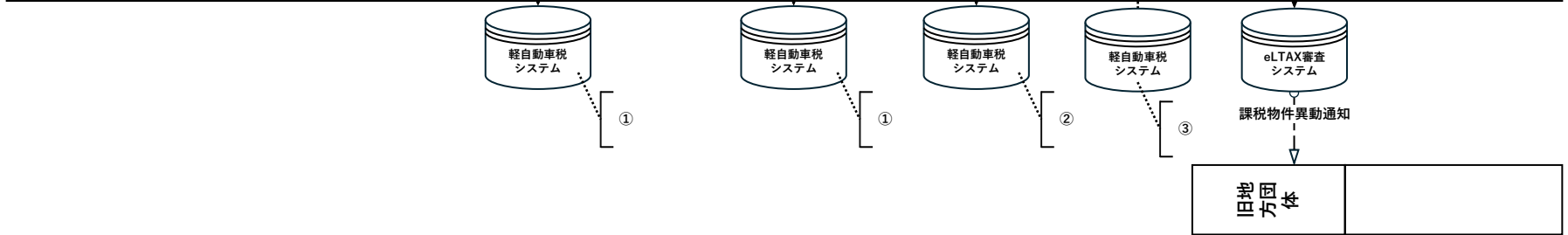
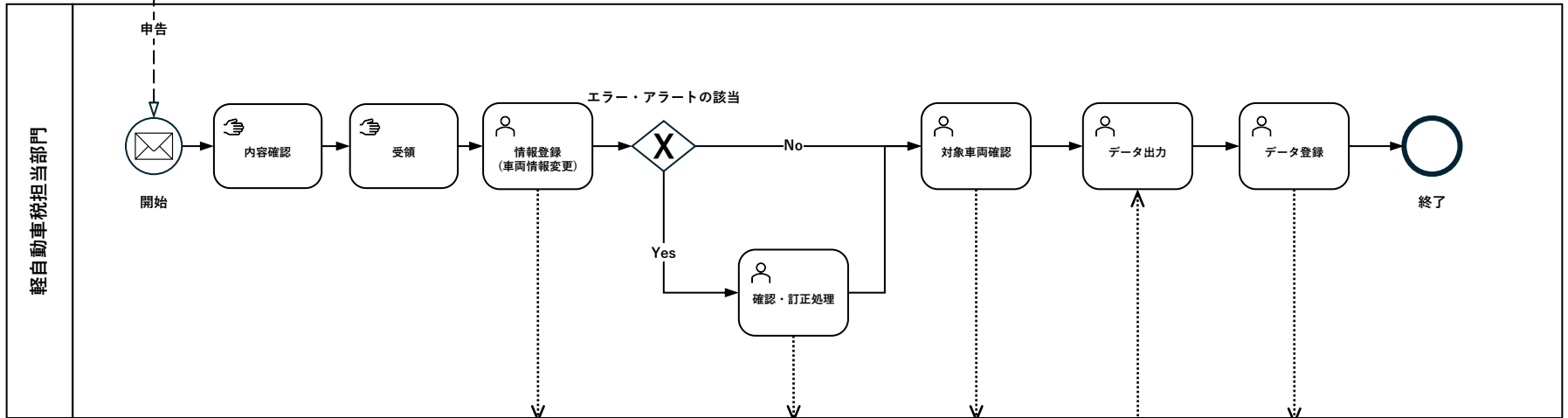

【コメント】該当する機能要件

①
 1.2.2. 新規登録
 1.2.3. 新規登録
 1.2.4～1.2.5. 新規登録
 1.2.22.1 重複登録へのエラー・アラート
 1.2.23～1.2.24. 未入力項目へのエラー・アラート
 1.2.25～1.2.26. 想定値外の入力へのエラー・アラート
 1.2.27～1.2.29. 登録事項間の不整合へのエラー・アラート

②4.2.5. 他の地方団体標識の廃車申告情報管理

③1.2.32. eLTAX連携データ出力

業務フロー	9.3	二輪車等に係る申告手続きの簡素化への対応	二輪車等に係る廃車登録
-------	-----	----------------------	-------------

住民等	
-----	--

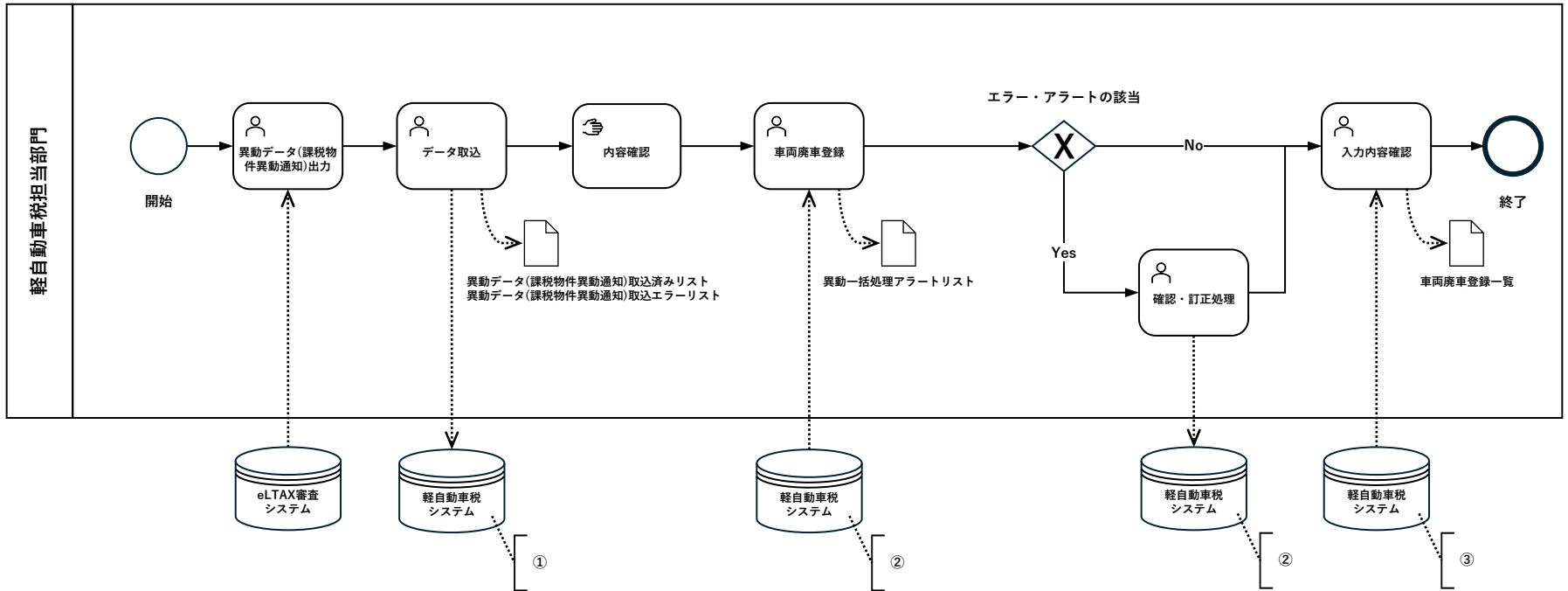

【コメント】該当する機能要件
 ①1.2.33. eLTAX連携データ取込
 ②
 1.2.13.~1.2.14. 廃車登録
 1.2.16.~1.2.17. 廃車登録
 1.2.22. 重複登録へのエラー・アラート
 1.2.23.~1.2.24. 未入力項目へのエラー・アラート
 1.2.25.~1.2.26. 想定値外の入力へのエラー・アラート
 1.2.27.~1.2.29. 登録事項間の不整合へのエラー・アラート
 ③1.4.1.~1.4.2. 異動履歴管理